

## دراسة الفراغات :- (2-3)

(1-2-3) الفراغات الفنية :-

قاعات الرسم والتلوين :-

المتطلب الفراغي المساحة المطلوبه

مساحة الفرد 2م2.5

عدد الافراد 24 فرد

مساحة الحركة 30%

المساحة الكلية 2م78

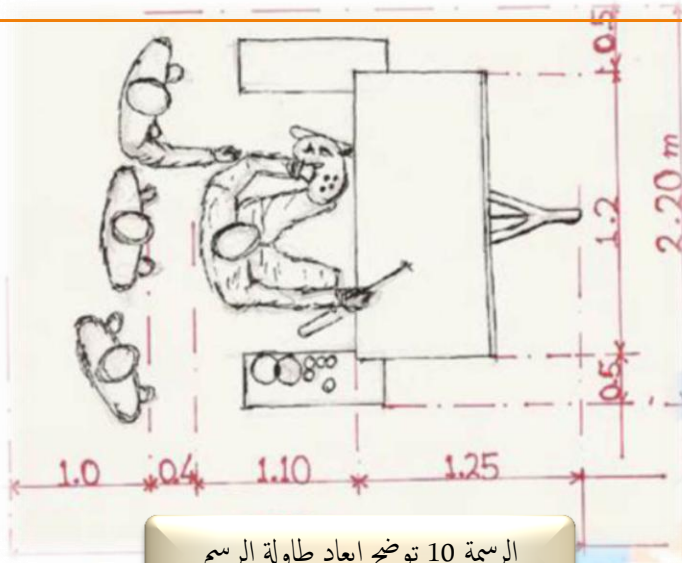

الرسمه 10 توضح ابعاد طاولة الرسم

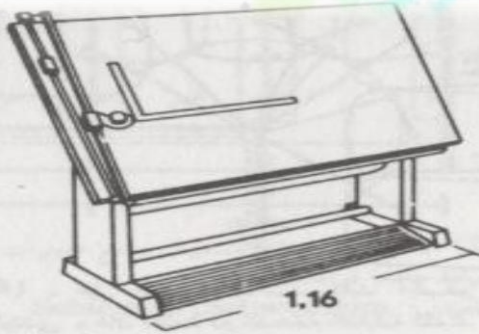

(3) - طاولة رسم مع ذراع متفصل ، ابعاد اللوحة 1000 × 1500 مم ، والارتفاع الاعظمي 1250 × 2000 مم .

الرسمه 11 توضح ابعاد طاولة الرسم

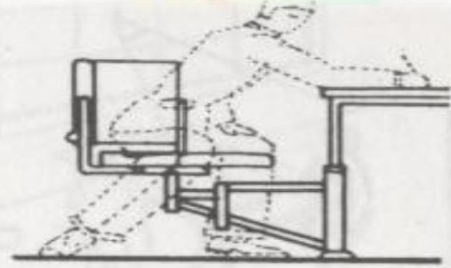

(7) - المقاعد ذات الجذر الوتدي المزدوج المثبتة بشكل متين الى دعائم ، تقدم الطاولة بهذه الحالة حرية اكثر للحركة .

الرسمه 12 توضح ابعاد مقعد الرسم

ترتيب القاعات التفاعلية :-

• الترتيب التقليدي :

مساحة الفرد من 2.8 مترمربع الى 1 متر مربع .

• الترتيب المفتوح :

مساحة الفرد من 3.00 متر مربع الى 5.00 متر مربع .

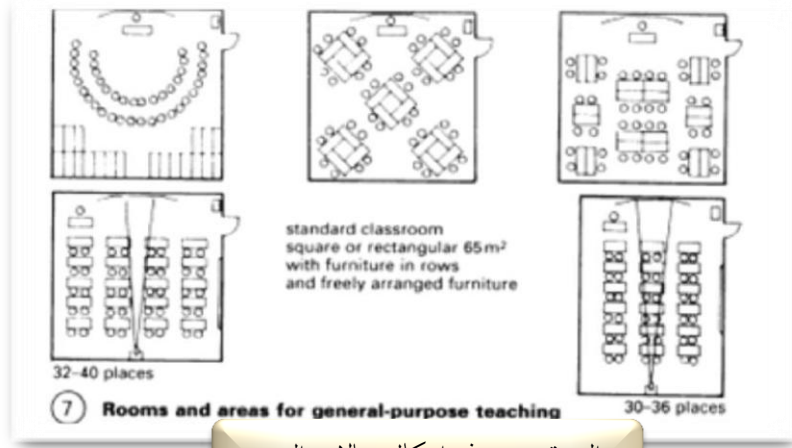

الرسم 13 توضح اشكال صالات الرسم

### صالة فن الصناعات اليدوية

المساحة المطلوبه      المتطلب الفراغي

2م2.5      مساحة الفرد

12 فرد      عدد الافراد

%40      مساحة الحركة

2م 42      المساحة الكلية

### صالة فن الطبخ

المساحة المطلوبه      المتطلب الفراغي

2م3.5      مساحة الفرد

12 فرد      عدد الافراد

%40      مساحة الحركة

2م 40.8      المساحة الكلية

### صالة فن تصميم الازياء

المساحة المطلوبه      المتطلب الفراغي

2م3.5      مساحة الفرد

12 فرد      عدد الافراد

%40      مساحة الحركة

2م 40.8      المساحة الكلية

### صالة فن عمل الفسيفساء

المساحة المطلوبه      المتطلب الفراغي

2م3.5      مساحة الفرد

12 فرد      عدد الافراد

%40      مساحة الحركة

2م 40.8      المساحة الكلية

## صالة فن الكولاج

المساحة المطلوبه المتطلب الفراغي

مساحة الفرد 2م3

عدد الافراد 12 فرد

مساحة الحركة %40

المساحة الكلية 2م44.4

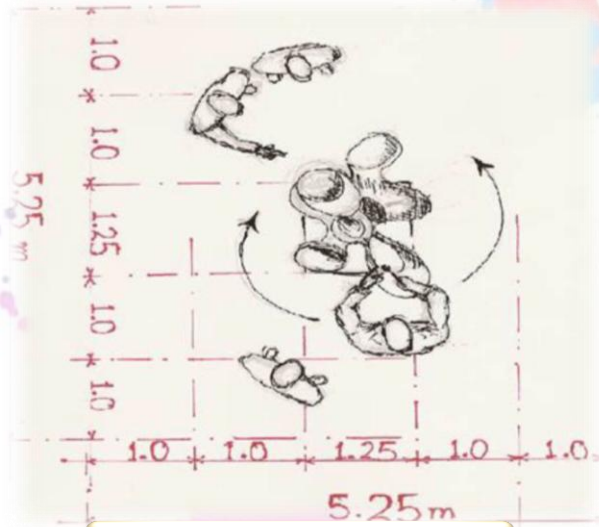

الرسمه 14 توضح ابعاد طاولة النحت

## صالة فن صنع المجسمات

المساحة المطلوبه المتطلب الفراغي

مساحة الفرد 2م4

عدد الافراد 12 فرد

مساحة الحركة %40

المساحة الكلية 2م67.2

## صالة فن النحت

المساحة المطلوبه المتطلب الفراغي

مساحة الفرد 2م9

عدد الافراد 12 فرد

مساحة الحركة %30

المساحة الكلية 2م140.4

## صالة كبار الفنانين

المساحة المطلوبه المتطلب الفراغي

مساحة الفرد 2م1.5

عدد الافراد 40 فرد



الصورة 28 توضح صالة ملتقي الفنانين

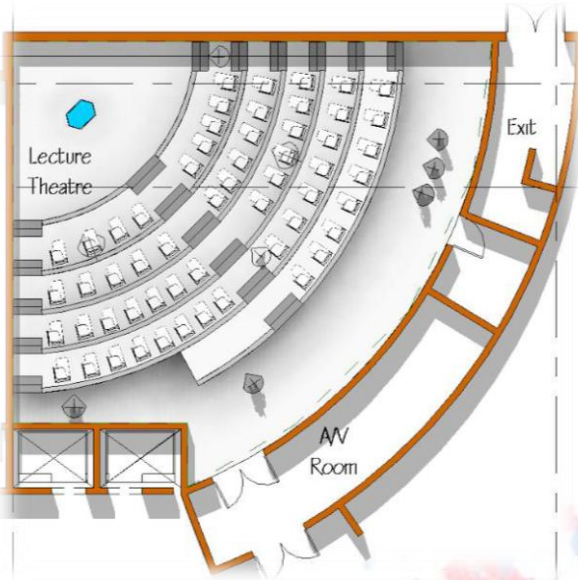

الرسم 15 توضح مسقط افقي بقاعة تدريبية

مساحة الحركة %30

المساحة الكلية 78م<sup>2</sup>

قاعة تدريبية

المتطلب الفراغي المساحة المطلوبه

مساحة الفرد 1.5م<sup>2</sup>

عدد الافراد 40 فرد

مساحة الحركة %30

المساحة الكلية 78م<sup>2</sup>

(2-2-3) الفراغات الثقافية :-

المكتبة

المتطلب الفراغي المساحة المطلوبه

مساحة الفرد 1.5م<sup>2</sup>

عدد الافراد 150

المكتبة الالكترونية 50م<sup>2</sup>

المجلات 64م<sup>2</sup>

القراءة الجماعية 64م<sup>2</sup>

أرفف الكتب 20م<sup>2</sup>

خزانات الكتب 12م<sup>2</sup>

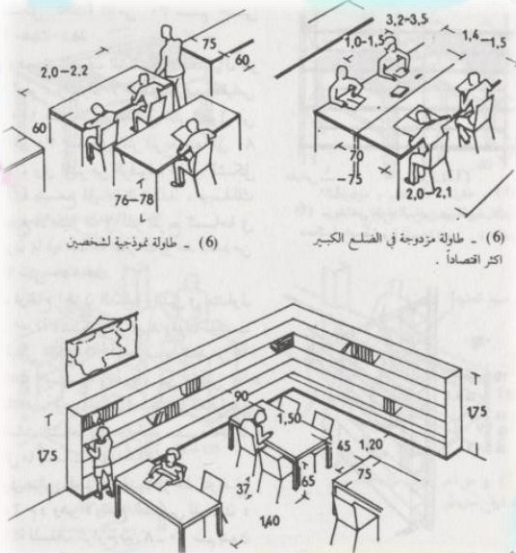

الرسم 16 توضح ابعاد الجلسات المكتبية



الرسم 17 توضح ابعاد الارفف المكتبية

غرفة فهرسة 2م16

غرفة تصوير 2م20

مساحة الحركة %30

المساحة الكلية 2م560

## المعارض :-

- وهي فراغات المعارض بجميع انواعها من مجسمات ولوحات واشغال يدوية وغيره
- اقصى ارتفاع للوحات من سطح الارض 0.70 م. الصندوق الحائطي لحفظ اللوحات اقل مسافة له 0.60 م. مستوى النظر الباعث للراحة البصرية يكون في حدود 1.50 م لنظر الانسان ، ومساحة الفرد 1.50 م.

## اولا :معرض اللوحات :

• تعرض اللوحات على الحائط او علفواصل ثابتة.مساحة فاصل العرض = 2م30

• اصغر فاصل به 6 الواح للعرض.

• معرض اللوحات يشمل الرسومات واعمال الخط

## معرض اللوحات

المتطلب الفراغي المساحة المطلوبه

مساحة الفرد 2م1.5

عدد الافراد 50 فرد

فاصل العرض 2م30

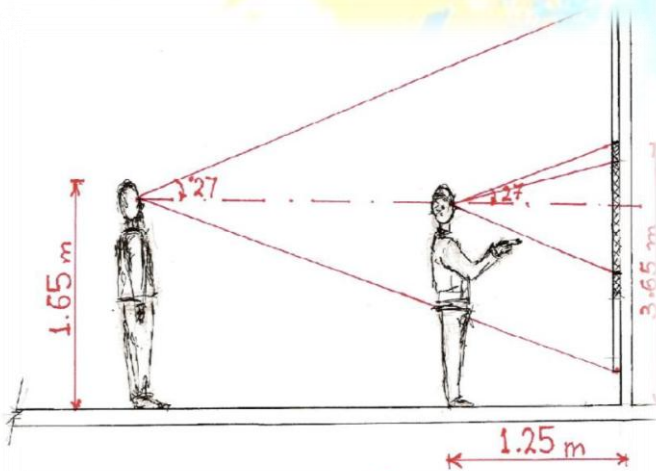

الرسمه 18 توضح بعد النظر بين اللوحات والزائر

مساحة الحركة %30

المساحة الكلية 136.5 م<sup>2</sup>

ثانيا: معرض المنحوتات واعمال الخزف :

يتم عرض المنحوتات في قواعد وتتراوح ابعادها من متر

الى متر ونصف، اي مساحة القاعدة = 2.5 م<sup>2</sup>

معارض المنحوتات والخزف

المتطلب الفراغي المساحة المطلوبه

مساحة الفرد 1.5 م<sup>2</sup>

عدد الافراد 50 فرد

قواعد العرض 3 م<sup>2</sup>

أرفف الخزفيات 2 م<sup>2</sup>

مساحة الحركة %30

المساحة الكلية 156.5 م<sup>2</sup>

المسرح :-

المدخل :-

• صالة المدخل:

تتطلب مساحة قدرها 3.2 م لكل مقعد و كذلك مخرج واحد لها.

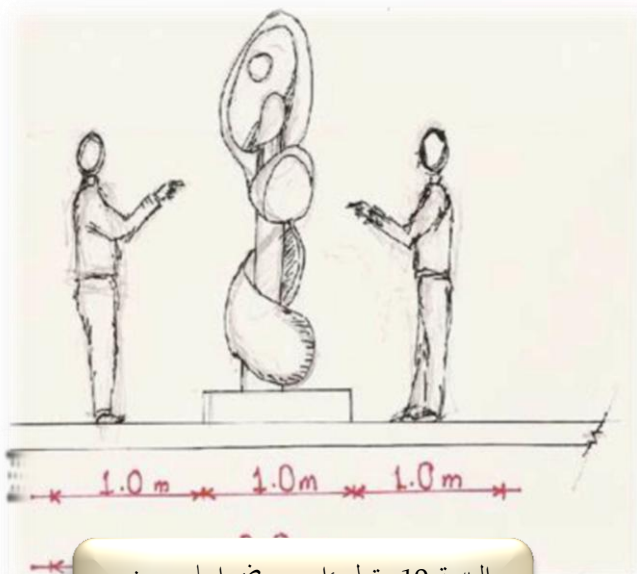

الرسمه 19 مقطع واسبى يوضح ابعاد معرض  
المجسمات

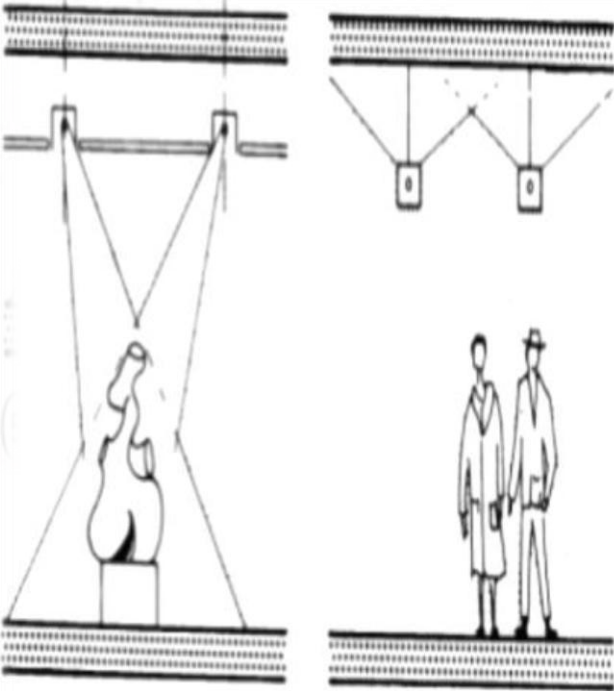

5 Directional spotlight

5 Indirect lighting

الرسمه 20 توضح كيفية اضاءة معرض النحت

• صالة التوزيع (البهو):

المساحة التي تستعمل لتوزيع الجمهور الى صالة المسرح تتطلب اقل مساحة 3.13 لكل مقعد في المسرح.

• مكتب بيع التذاكر: فصل المكتب عن حركة المرور بالنسبة للجمهور و يتطلب شبك لكل 1253 مقعد في

المسرح و يلحق بها صالة للحصول على المشروبات و يفضل ان تكون الدورات قريبة من مدخلها و تتطلب

3.15م 2 لكل مقعد.

• الحمامات و يوفر حمام لكل 15 شخص .

• السلام: يجب ان تكون اعلى ارتفاع للقائمة 10 سم و اقل عرض للنائمة 26 سم.

• الصالة: الاشتراطات التي يجب مراعاتها عند التصميم:

خطوط النظر:-

• ان يكون ارتفاع نقطة النظر

فوق الارض (1.15-1.2) م .

• اكبر زاوية افقي في خط الرؤية

هي 63 درجة و أي تغير قد

يحدث تشوة فيه كذلك زاوية

33 درجة هي اكبر زاوية رأسية

مساعدة على قدرة تمييز الممثل على خشبة

المسرح.

• المنطقة المظلمة هي المنطقة التي يتجاوز

زاويتها 133 درجة بين خط الستار و

خط المقاعد الأخيرة على جانبي الصفوف.

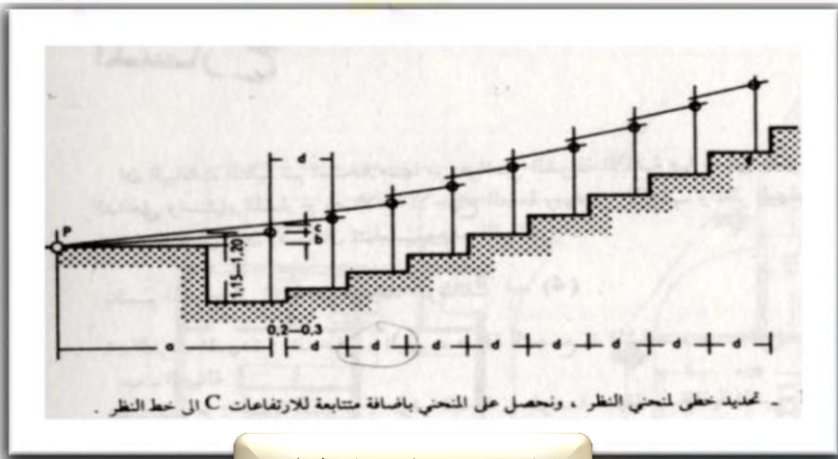

الرسم 21 توضح خط النظر

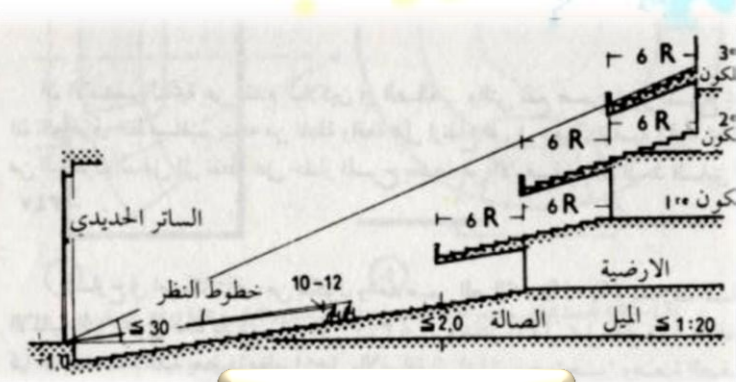

الرسم 22 توضح خط النظر

● المقاعد و الممرات :

- خلف الكرسي الآخر بين (64-144) سم
- ترتيب المقاعد يكون بشكل شطرنجي.
- الحد الاقصى لعدد المقاعد وهو 14 مقعد في كل صف.
- لاتفضل الممرات العمودية على خشبة المسرح لأنها تقطع الرؤية عن الجالسين في اطراف الصفوف.
- عرض الممرات عند مستوى المسرح > 2م و في المستويات الأخرى يكون العرض 1.5 م أما إذا كانت مساحة المسرح أكبر من 353 م<sup>2</sup> فإنه يجب زيادة عرض الممرات بمقدار 15 سم لكل 53 م<sup>2</sup>.
- بعد اقرب متفرج من خشبة المسرح 5م 2.
- عرض صفوف المقاعد (80-90) سم .

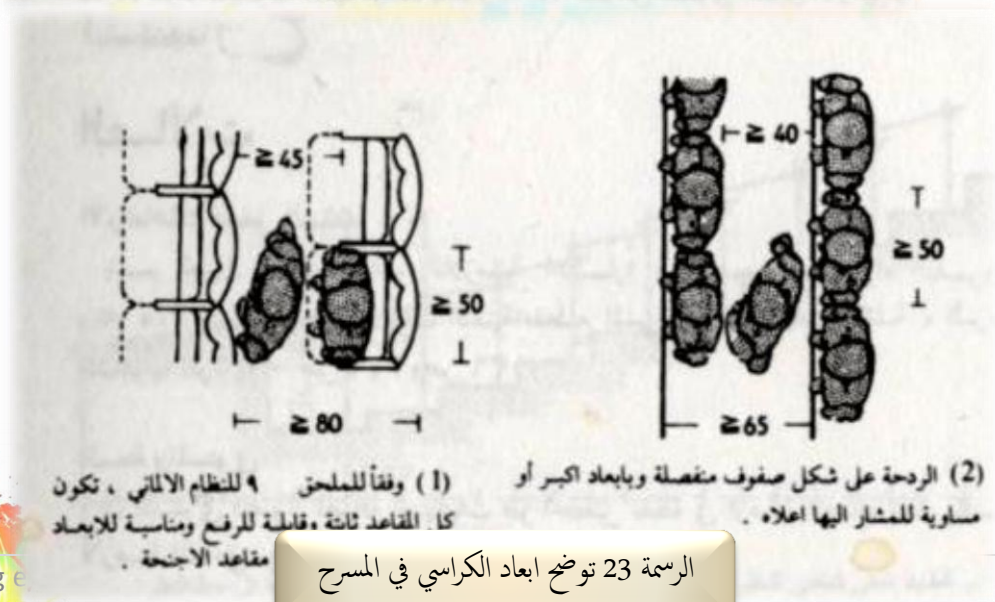
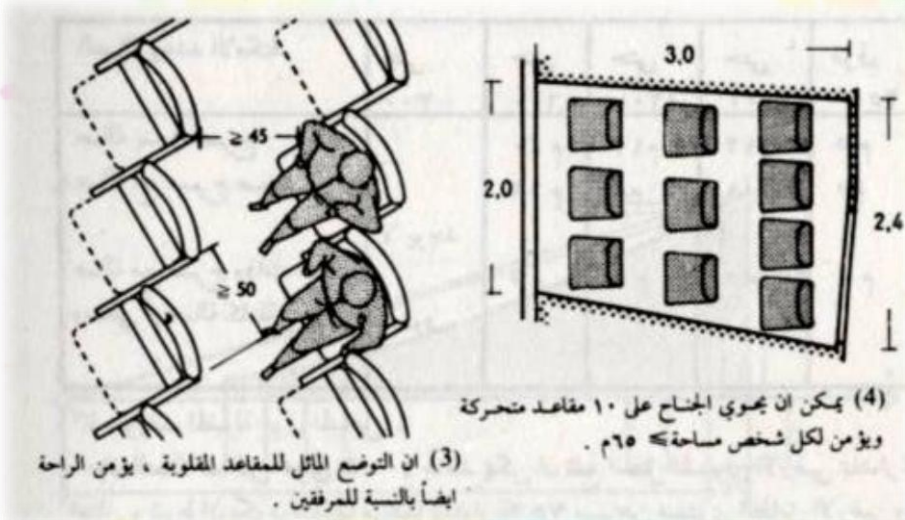

الرسمه 23 توضح ابعاد الكراسي في المسرح



## اشتراطات عامة:

- يحتاج المسرح الى مساحة 3.04 م للفرد ولاحتوي على خشبة المسرح.
- عرض خشبة المسرح من (9-12 م) في حالة الدراما و (12-15م)
- في حالة الموسيقى أما الارتفاع بين (4.5-6م) بالنسبة للدراما أما الموسيقى (6-9م).

### خلف خشبة المسرح

المتطلب الفراغي المساحة المطلوبه

صالة التوزيع 2م4.5

كشك الحارس 2م2.7

غرفة الازياء 2م1.5/شخص

الممر اقل عرض 1.5م

غرفة المكياج 2م9

تغيير الملابس 2م9

الادارة 2م9

الحمامات حمام لكل 6 اشخاص

- السقف في المسرح فوق خط المستقيم يتجه من نقطة واقعة على ارتفاع 3م من ارضية اعلى مكان في الصالة.

- السجاد يعتبر من أكثر المواد المستخدمة في ارضيات المسرح لامتصاصه الصوت.

- مخزن الديكور ارتفاعه (6-10م) في صالة المدخل تخصص مساحة (0.8-2م) لكل شخص و حساب التجمع في الصالة يكون بنسبة 1 : 6 من الجمهور .

- دورات المياه 1 لكل 75-100 شخص .

- يخصص موقف لكل 3 مقاعد.

- يجب ان تكون جدران المسرح عازلة للصوت و مكسوة بمواد مشتمته للصوت او عاكسة للصوت حتي لا يتسبب في الصدي

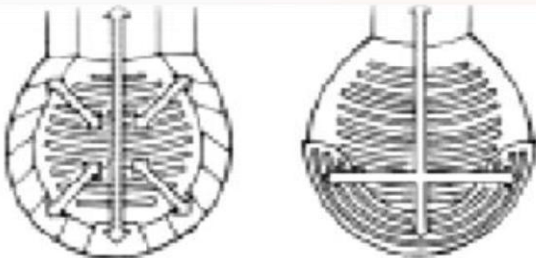

الرسمه 24 توضح اشكال المسارح

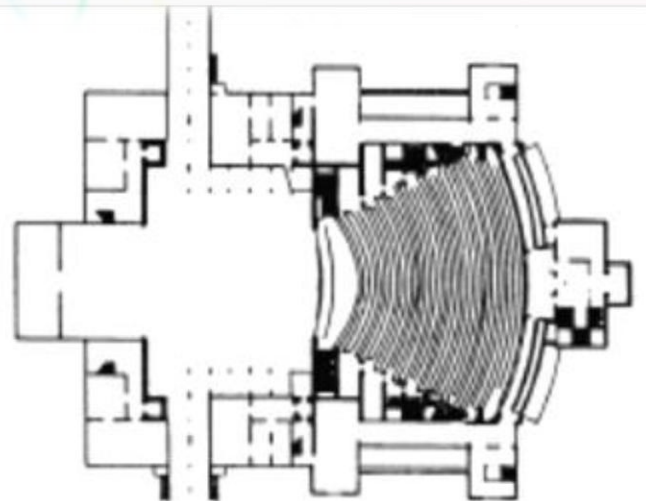

الرسمه 25 توضح الشكل المروحي في المسارح

### 3-2-3) الفراغات الترفيهية :-

#### صالة ألعاب الفيديو:-

#### • الاعتبارات التصميمية

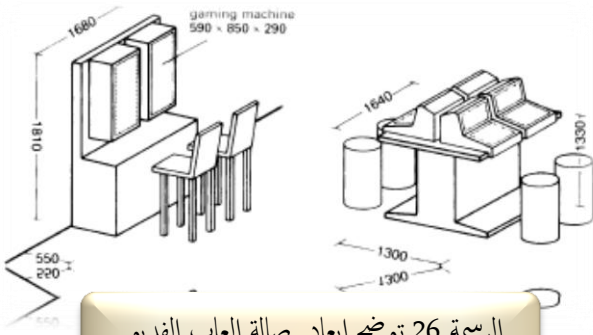

الرسم 26 توضح ابعاد صالة ألعاب الفيديو

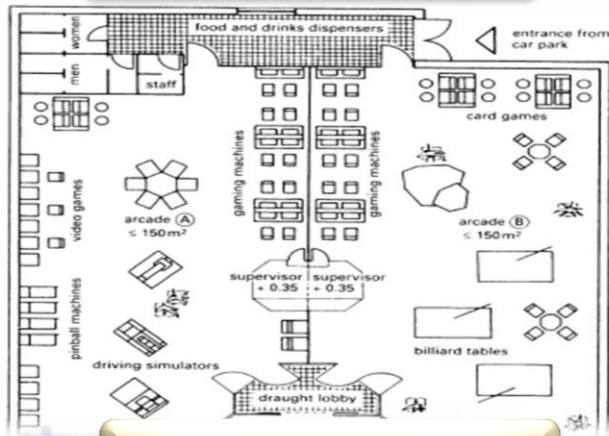

الرسم 27 توضح صالة ألعاب الفيديو

وجود مساحة لبيع البطاقات الآلية 10 م 2م لصالة

ألعاب الفيديو ومخازن 15% من مساحة الصالة.

وجود دوارت مائة بالقرب منها.

مساحة الفرد من عمر هي 0.8 م 2

المساحة الكلية = 80م 2

#### ملعب خماسيات كرة القدم :-

مساحة الملعب = 18 \* 38 م 2

#### الملاعب الخارجية :

#### ألعاب القوى والجينازيوم :-

هي رياضة لياقة بدنية يتعلم فيها كيفية التوازن

وتقوية الجهاز العضلي .

تختلف أرضية صالة الجينازيوم عن الأرضيات العادية لوجوب توفر

عامل الأمان فيها في حالة الوقوع أو الإصابة وتستخدم

فيها أرضيات الفينيل أو أي مادة أخرى لينة ومقاومة للانزلاق .

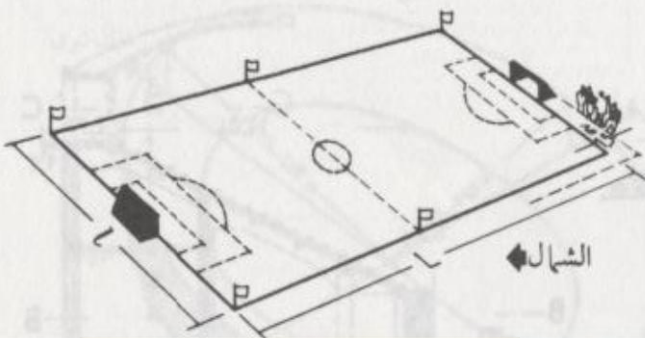

الرسم 28 توضح ابعاد ملعب الكرة

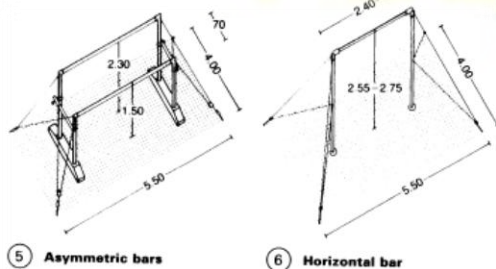

5 Asymmetric bars

6 Horizontal bar

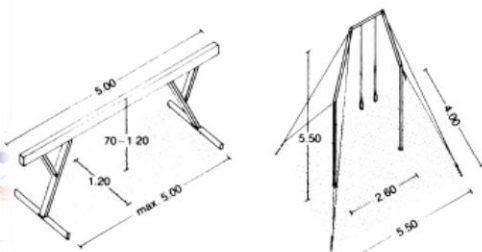

الرسم 29 توضح ابعاد لجة الجينازيوم

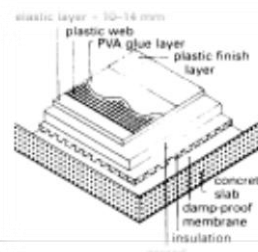

الرسم 30 توضح تفاصيل أرضية ألعاب القوى

(3-2-4) الفراغات الرياضية :-

صالات التنس :

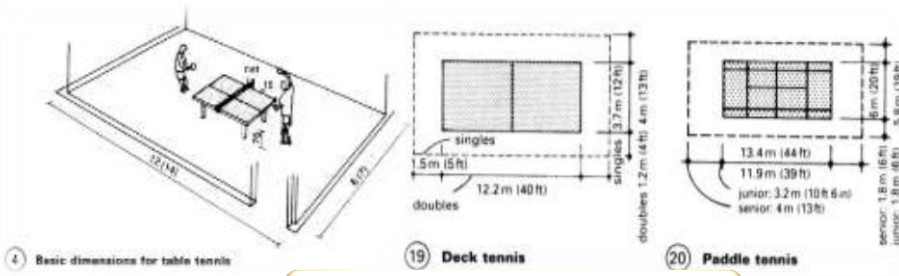

الرسمه 31 توضح ابعاد التنس

مساحة المسبح

المساحة المطلوبه

المتطلب

الفراغي

مساحة

2م50

الدواليب

2م16

غرف الغيار

منطقة تجفيف

2م7.5

الشعر

7.5م

الحمامات

2م100

مساحة المسبح

2م 181

المساحة الكلية

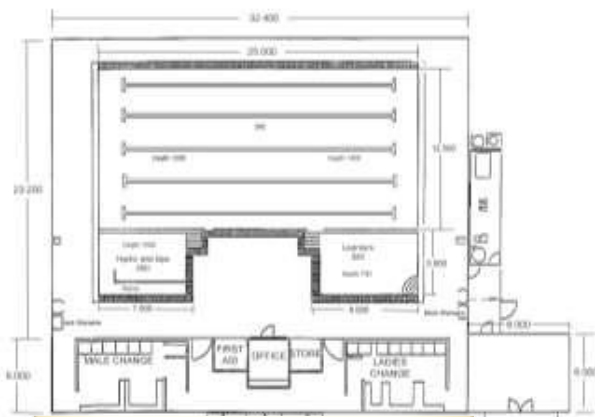

الرسمه 32 توضح ابعاد المسبح

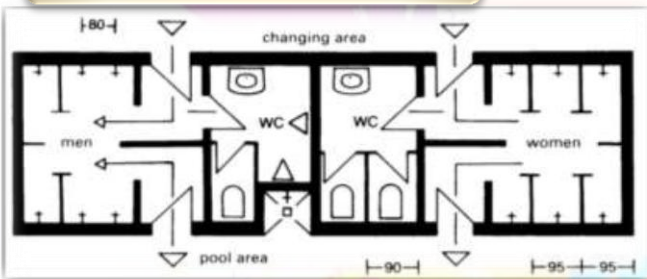

الرسمه 33 توضح غرف تخديم المسبح

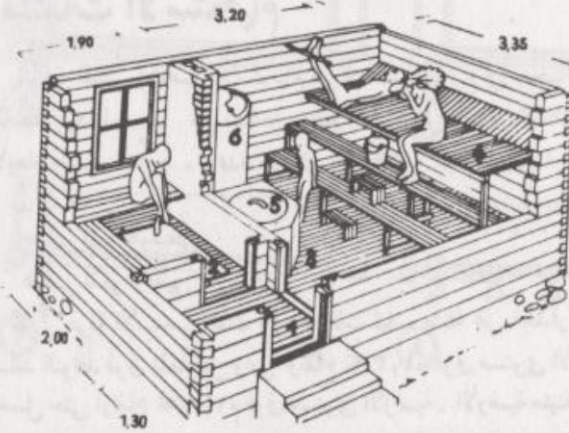

الرسمه 34 توضح ابعاد غرفة الساونا

غرفة الساونا

المساحة المطلوبه

المتطلب الفراغي

2م8

تغيير الملابس

2م 2.6\*2.5

غرفة الساونا

أدواش

2م7.5

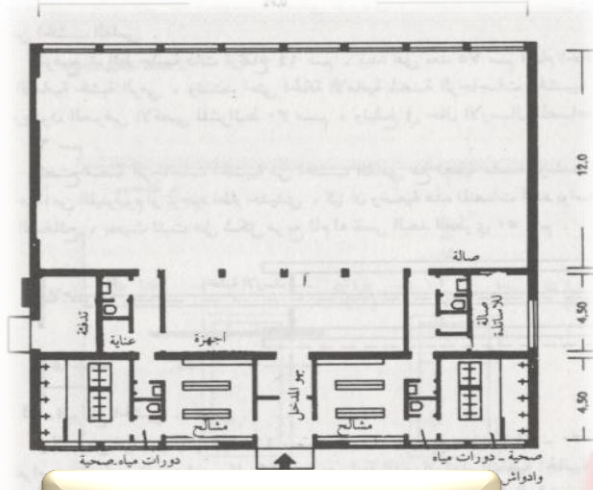

المساحة الكلية 2م 22

### الصالة الرياضية :-

مساحة الصالة = 2م120

الرسم 35 توضح ابعاد الصالة الرياضية

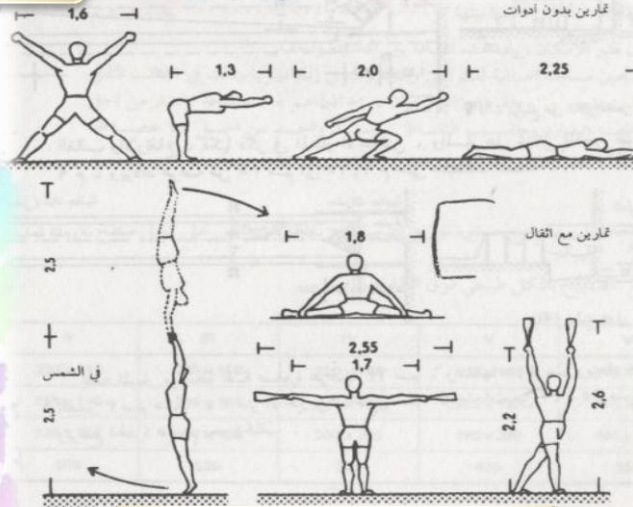

الرسم 36 توضح ابعاد جسم الانسان

(5-2-3) الفراغات الخدمية :-

### المخازن:

مخازن المعارض :

اولا: مخازن المادة الخام والادوات:

مخازن ادوات الرسم والنحت وصناعة الخزف.

توفير ارفف لحفظ الادوات وخزانات لتخزين المواد.

مساحة الخزانة 4x0.70م 2م.

مساحة المخازن تتمثل في :- ربع مساحة المعارض = 100م 2



الصورة 29 توضح ارفف التخزين

## ثانيا:مخازن الاعمال الفنية:



الصورة 30 توضح مخزن اللوحات

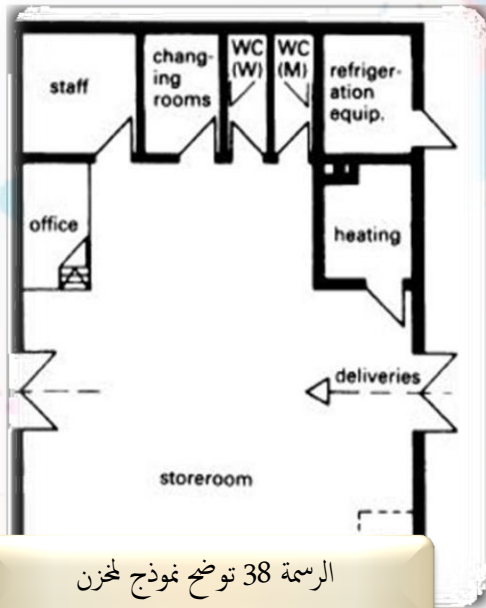

الرسم 38 توضح نموذج لمخزن

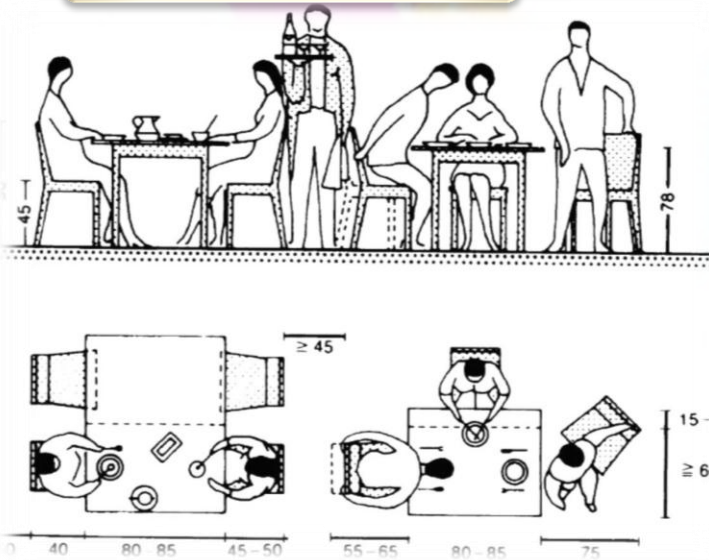

الرسم 39 توضح ابعاد طاولة الطعام

يتم فيها تخزين الاعمال الفنية التي التي ستعرض في وقت لاحق او انتهت عرضها، وتحفظ لئتم بيعها لاحقا، او يتم او تصدر للدراسة او يتم وضعها بالمتاحف. يأخذ التخزين حيزات كبيرة ( منحوتات ، لوحات ، صور ) ، وبالتالي يمكن تقديرها

بضعف مساحة المعارض = 200م<sup>2</sup>

2-1-3-2-3 المخازن العامة:

توفير ارفق لحفظ الادوات وخزانات لتخزين المواد.

مساحة الخزانة. 0.70x4 m<sup>2</sup>

مساحة المخازن تتمثل في

مساحتها = 120م<sup>2</sup>

صالات الطعام:

صالة الطعام الخاصة بالفنانين:

لحساب صالة الطعام فان الموديول المستخدم هو 2متر مربع للفرد ومساحة حركة % 20 فبحساب

مساحة مطعم سعة 500 شخص نجد ان المساحة

الكلية له 1120م<sup>2</sup>.

ولا

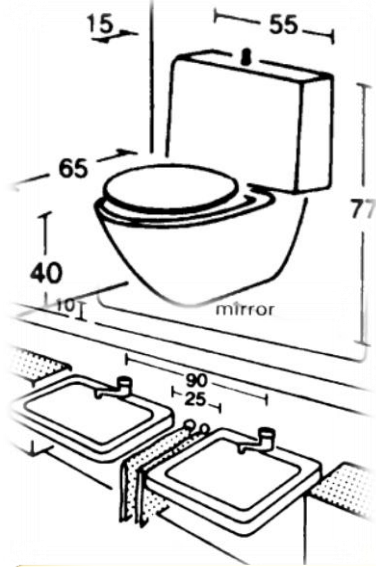

الرسم 40 توضح ابعاد المراض والمغاسل

**المقاهي** : وتستخدم لتناول المشروبات الخفيفة والقهوة والماكولات السريعة

تزيد مساحتها عن 200 متر مربع وتتوزع بعدد 5 مقاهي ضمن المشروع .

### دورات المياه:

لا بد من توفيرها بالقرب من النشاطات التي تحتاجها المطاعم والمصليات

ويراعى فيها ضرورة فصل دورات المياه للنساء عن الرجال. ومساحة

الوحدة المكونة من 6 حمامات 8 م 2

### المطبخ المركزي:

ويتم فيه عملية تجهيز الطعام ونقله الى المطعم وتخزينه في مخازن مخصصة واعداده ويحتوي ايضا مكان لغسل الاطباق.

### المطبخ المركزي

المتطلب الفراغي المساحة المطلوبة

أماكن أعداد الطعام 150 م 2

مخزن مجمدات 6 م 2

مخزن ادوات 6 م 2

مخزن مواد جافة 14 م 2

مساحة المغاسل 18 م 2

المساحة الكلية 200 م 2



الرسم 41 توضح نموذج لمطبخ مركزي

## استراحة العمال

min. opening  $w \times h = 2.30\text{m} \times 2.00\text{m}$   
max. permissible gradient 20%

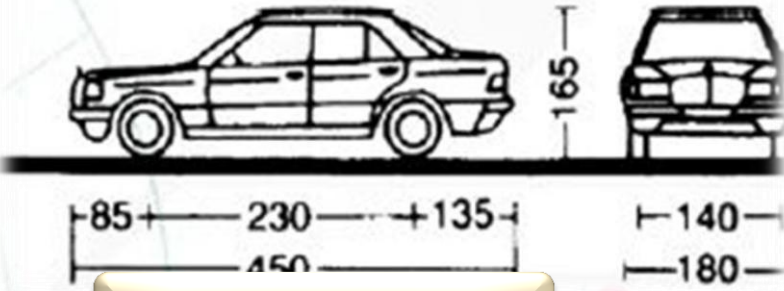

الرسم 42 توضح ابعاد السيارة

مواقف السيارات:

المساحة المطلوبه المتطلب الفراغي

مساحة الفرد 2م9

عدد الافراد 7 فرد

المساحة الكلية 2م63

مساحة الموقف الواحد ( 2.5X 5.0 )

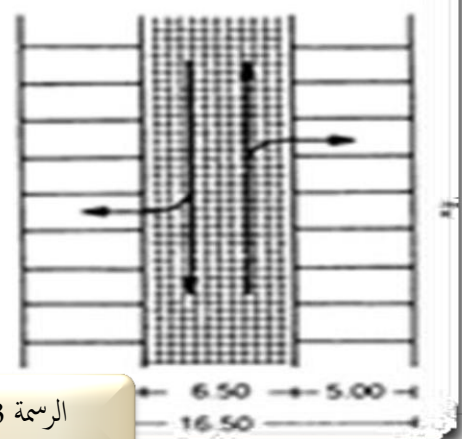
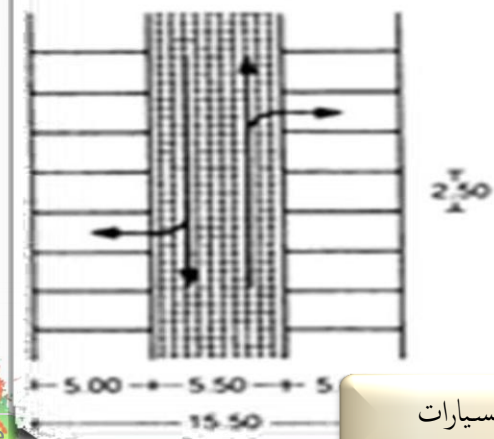
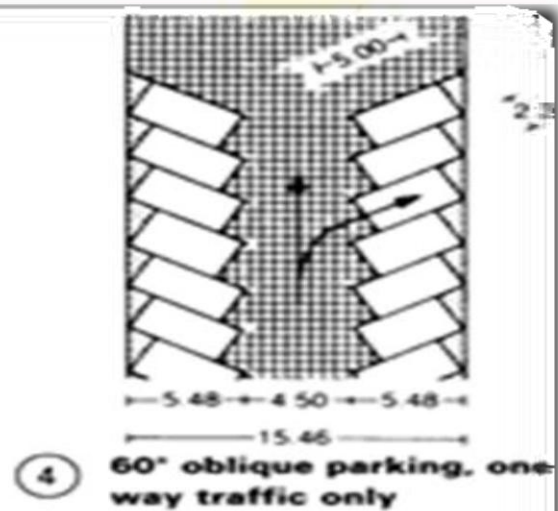
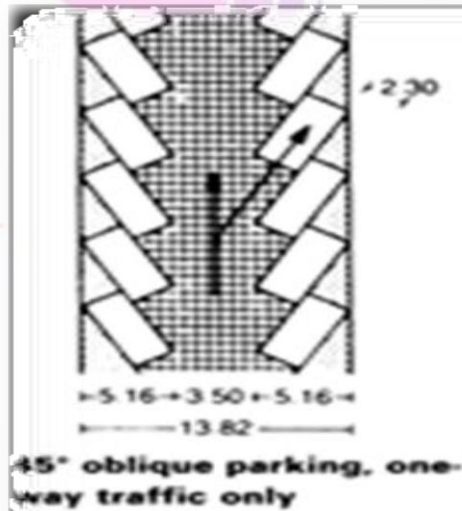
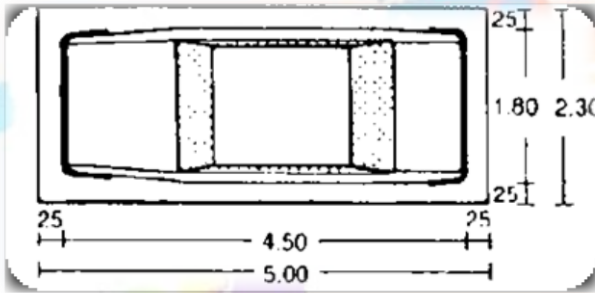

الرسم 43 توضح مواقف السيارات

### (6-2-3) فراغات المكاتب الادارية العامة:-

1- قسم الادارة العامة:

مكتب المدير العام = 25 م<sup>2</sup>

مكتب نائب المدير = 20 م<sup>2</sup>

مكتب السكرتارية = 16 م<sup>2</sup>

مكتب العلاقات العامة = 20 م<sup>2</sup>

مكتب موظفي الحسابات = 20 م<sup>2</sup>

الارشيف = 16 م<sup>2</sup>

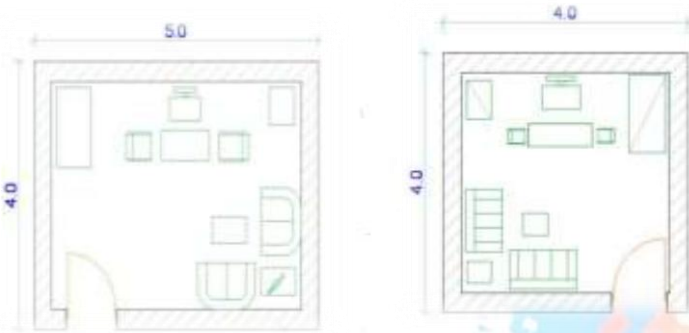
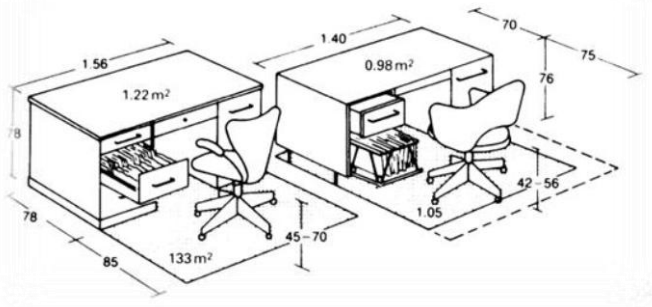

الرسمه 44 توضح ابعاد المكاتب

قسم الادارة المالية والموارد البشرية والادارية يتبع فيها نظام المكاتب المفتوحة.

مكتب المدير = 20 م<sup>2</sup>

مكتب المشرفين = 16 م<sup>2</sup>

**الادارة الفنية :-**

مكتب المدير = 20 م<sup>2</sup>

مكتب المشرفين = 16 م<sup>2</sup>

المساحة الكلية = 300 م<sup>2</sup>

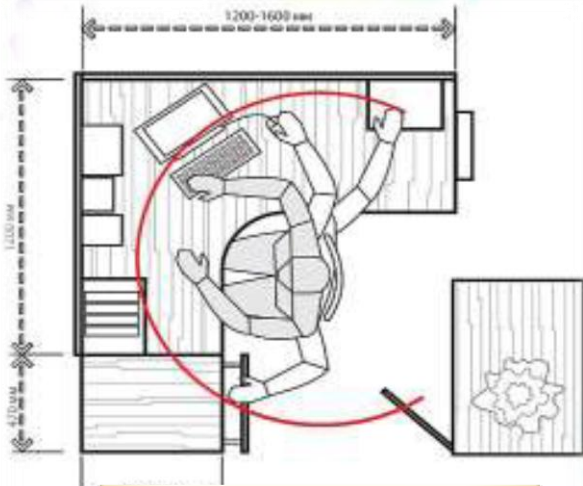

الرسمه 45 توضح مكاتب الموظفين

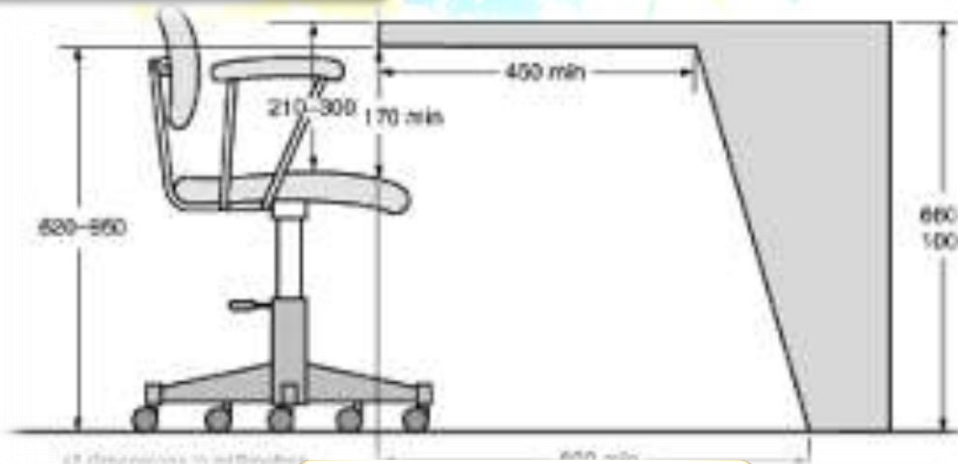

الرسمه 46 توضح ابعاد المكتب



## وحدة التحكم الهندسية

## الاسعافات الاولية

المتطلب الفراغي الكلية المساحة المطلوبة 2م

المتطلب الفراغي المساحة المطلوبه

مكاتب المهندسين 2م20

الاستقبال 2م20

ورش الصيانه 2م50

غرفة الاطباء 2م30

فراغ امداد المياه 2م50

غرفة الكشف 2م15

فراغ امداد الكهرباء 2م60

غرفة تجبير 2م15

فراغ التكييف 2م40

صيدلية 2م15

المساحة الكلية 2م63

المغسله المركزيه :-

تقع في الطابق الخاص بخدمات الغرف ويحتوي علي قسمين :-

التنظيف الجاف - التنظيف العادي

حساب مساحه المغسله (0.9) لكل غرفه = 2م200

### Laundry layout

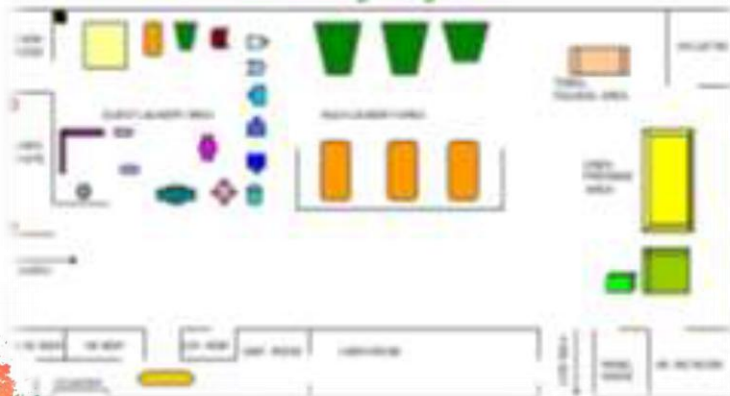

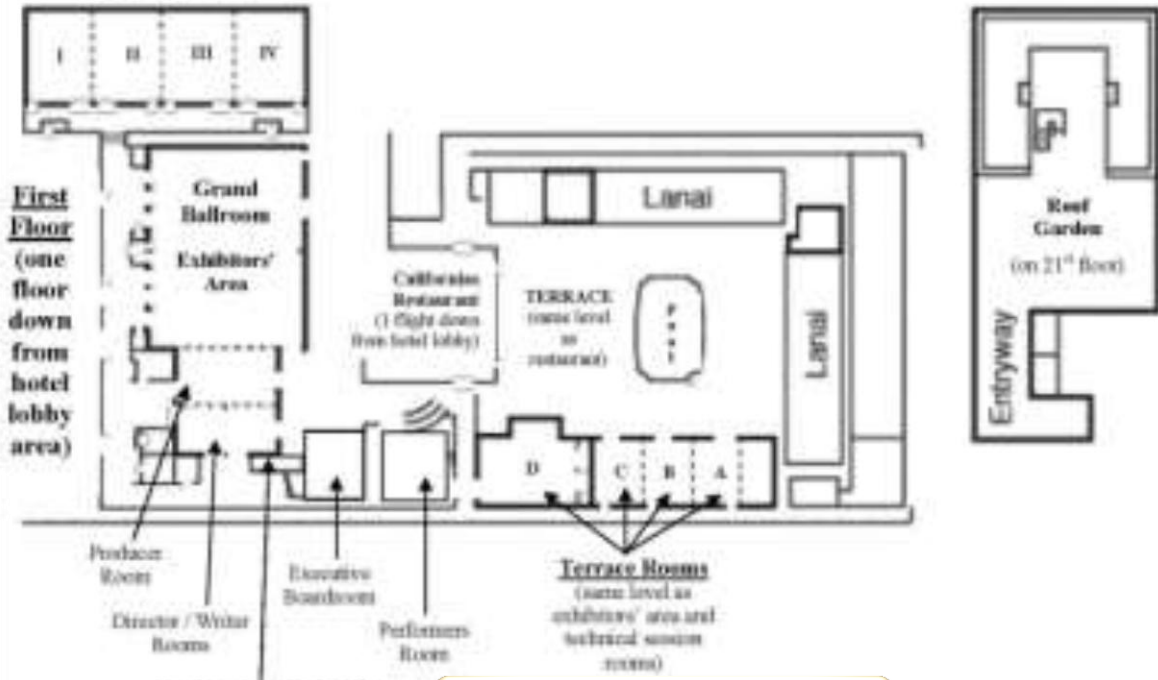

الرسمه 48 توضح ابعاد المغسلة

وحدة التخدميم بالطابق :-

وهي خاصه بخدمات الغرف وتنظيف الغرف وازاله النفايات مساحتها 20م<sup>2</sup>.

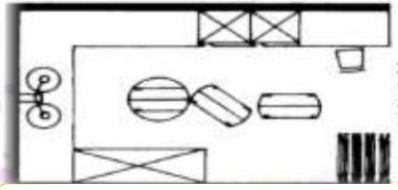

الرسمه 49 توضح نموذج لغرفة تخدميم



الرسمه 50 توضح ابعاد عربات الخدمة

## (7-2-3) جدول المساحات :-

الانشطة الداخلية :-

جدول 4 جدول مساحات الانشطة الفنية

المساحة الكلية	العدد	مساحة الفراغ	اسم الفراغ	متطلب فراغي	متطلب بيئي	مساحة الفرد	عدد المستخدمين	نوع المستخدم	النشاط
2م780	10	78م <sup>2</sup>	قاعات الرسم	مرسم - كراسي	اضاءة وتكييف صناعي	2م2.5	24	الهواه والمحترف	ممارسة الرسم
2م780	10	78م <sup>2</sup>	قاعات التسليم	مرسم - كراسي	اضاءة وتكييف صناعي	2م2.5	24	الهواه والمحترف	ممارسة التلوين
2م42	1	42م <sup>2</sup>	قاعة الخط العربي	مرسم - كراسي	اضاءة وتكييف صناعي	2م2.5	12	الهواه والمحترف	ممارسة الخط العربي
2م59	1	59م <sup>2</sup>	قاعة الرسم علي الزجاج	مرسم - كراسي	اضاءة وتكييف صناعي	2م3.5	12	الهواه والمحترف	الرسم علي الزجاج
2م44.4	1	44.4م <sup>2</sup>	قاعة الكولاج	مرسم - كراسي	اضاءة وتكييف صناعي	2م3	12	الهواه والمحترف	صنع الكولاج

الفنون الجميلة  
الفنون التشكيلية  
النشاط الفني  
النشاط الرئيسي

2م40.8	1	40. 2م8	صالة فن الطبخ	- كراسي - مطابخ	طااولات	اضاءة وتكليف صناعي	2م3.5	12 1	الهواه والمحترف ين	ممارسة فن الطبخ
2م40.8	1	40. 2م8	صالة تصميم الازياء	كراسي - طااولات	طااولات	اضاءة وتكليف صناعي	2م3.5	12 1	الهواه والمحترف ين	تصميم الازياء
2م42	1	42م 2	صالة الاشغال اليديوية	كراسي - طااولات	طااولات	اضاءة وتكليف صناعي	2م2.5	12 1	الهواه والمحترف ين	صنع المشغولات اليديوية
140.4 2	1	140 2م.4	صالة النحت	كراسي -	كراسي طااولات	اضاءة وتكليف صناعي	2م9	12 1	الهواه والمحترف ين	النحت
2م67.2	1	67. 2م2	صالة صنع المجسمات	كراسي - طااولات	كراسي طااولات	اضاءة وتكليف صناعي	2م4	12 1	الهواه والمحترف ين	صنع المجسمات
2م40.8	1	40. 2م8	صالة الفسيفساء ساء	كراسي - طااولات	كراسي طااولات	اضاءة وتكليف صناعي	2م2.5	12 1	الهواه والمحترف ين	عمل الفسيفساء
2م67.2	1	67. 2م2	صالة التصوير الجداري	كراسي - طااولات	كراسي طااولات	اضاءة وتكليف صناعي	2م4	12 1	الهواه والمحترف ين	التصوير الجداري ثلاثي الابعاد

2م547	1	547	قسم البرامج التلفزيونية	اطقم جلوس - كاميرات	اضاءة وتكييف صناعي	2م1.2	20	5	الهواه والمحترف ين	تقديم البرامج التلفزيونية
2م30	1	30م2	قسم الصحافة الفنية	كراسي - طاوولات	اضاءة وتكييف صناعي	2م1.2	12	1	الهواه والمحترف ين	ممارسة فن الصحافة
2م50	1	50م2	غرفة التسجيل الصوتي	اجمزة التسجيج ل - كراسي - طاوولات	اضاءة وتكييف صناعي	2م1.2	10	1	الهواه والمحترف ين	فن الانشاد
2م40	1	40م2	صالة فن تجويد القران	كراسي - طاوولات	اضاءة وتكييف صناعي	2م1.2	20	1	الهواه والمحترف ين	ممارسة فن تجويد القران
2م40	1	40م2	صالة كتابة الشعر	كراسي - طاوولات	اضاءة وتكييف صناعي	2م2	20	1	الهواه والمحترف ين	فن كتابة الشعر
2م40	1	40م2	صالة القصص والروايات	كراسي - طاوولات	اضاءة وتكييف صناعي	2م2	20	1	الهواه والمحترف ين	فن كتابة القصص والروايات

الفنون الصوتية

2م78	1	1	صالة		اضاءة	2م0.84	50	الهواه والمحترف ين	فن الالاء المسرحي
		2	الالاء المسرحي	كراسي	وتكليف صناعي				
2م40	1	1	صالة فن		اضاءة	2م2.5	12	الهواه والمحترف ين	ممارسة فن الادي
		2	الادي	كراسي	وتكليف صناعي				
2م50	1	1	صالة		اضاءة	2م3	12	الهواه والمحترف ين	ممارسة الالاب الالفة
		2	الالاب الالفة	كراسي طاولات	وتكليف صناعي				
2م3059.6		المساحة الكلية للقسم الفني							

جدول 5 جدول مساحات الانشطة الثقافية

المساحة الكلية	العدد	مساحة الفراغ	اسم الفراغ	متطلب فراغي	متطلب بنوي	مساحة الفرد	عدد المستخدمين	نوع المستخدمين	النشاط
136.5م	1	1	غرفة		اضاءة	1.2م	5	الهواه	عرض اللوحات
		2	الاخصائي	طاولات	وتكليف صناعي				
156.5م	1	1	غرفة تحليل		اضاءة	1.2م	10	الهواه	عرض المجسمات
		2	الشخصية	طاولات	وتكليف صناعي				
100م	1	1	معرض			0.8م	100	الهواه	عرض التراث والفنون الشعبية
		2م	الفنون الشعبية	-	-				

النشاط آتقائي

الانشطة الاساسية

2م64	1	64م 2	ركن المطالعة	كراسي - طاولت - ارفف كتب	اضاءة وتكليف صناعي	1.2م 2	80	الهواء	قراءة الكتب
2م50	1	50م 2	ركن قراءة المجلات	كراسي - طاولت- ارفف كتب	اضاءة وتكليف صناعي	1.2م 2	20	الهواء	قراءة المجلات
2م64	1	64م 2	ركن القراءة الجماعية	كراسي - طاولت- ارفف كتب	اضاءة وتكليف صناعي	1.2م 2	50	الهواء	القراءة القراءة الجماعية
2م20	1	20م 2	المكتبة الالكترونيه	كراسي - طاولت- اجهزة اياد	اضاءة وتكليف صناعي	1.5م 2	10	الهواء	التصفح الالكتروني
2م30	1	30م 2	غرفة الاشراف	مكتب - مخزن كتب	اضاءة وتكليف صناعي	1.2م 2	1	أمين المكتبة	ابداع الكتب والاشراف عليها
2م1722	1	172 2م2	المسرح	كراسي	اضاءة وتكليف صناعي	0.8 2م4	800	الهواة الزوار	العروض المسرحية والاحتفالات

2م2343

المساحة الكلية للقسم الثقافي

جدول 6 جدول مساحات الانشطة التدريبية

المساحة الكلية	العدد	مساحة الفراغ	اسم الفراغ	متطلب فراغي	متطلب بيئي	مساحة الفرد	عدد المستخدمين	نوع المستخدمين	النشاط
----------------	-------	--------------	------------	-------------	------------	-------------	----------------	----------------	--------

2م30	1	30م	غرفة	اطقم	اضاءة	1.2م	5	الهواه	مقابلة مختص مشرف	إكتشاف ذات	النشاط التدريبي	الانشطة الاساسية
		2	الاخصائي	جلوس - كاميرات	وتكليف صناعي	2	1	طبيب نفسي				
2م30	1	30م	غرفة	كراسي -	اضاءة	1.2م	10	الهواه	تحليل الشخصية بواسطة MBIT			
		2	تحليل الشخصية	طااولات	وتكليف صناعي	2	2	مدربين				
2م78	1	78م	قاعة	كراسي -	اضاءة	1.5م	40	الهواه	تطوير المهارات الشخصية			
		2	التدريب		وتكليف صناعي	2	2	مدربين				
2م78	1	78م	قاعة تلم	كراسي -	اضاءة	1.5م	40	الهواه	تعلم اللغات			
		2	اللغات		وتكليف صناعي	2	2	مدربين				

2م216

المساحة الكلية للتقسيم التدريبي

جدول 7 جدول مساحات الانشطة الاجتماعية

المساحة الكلية	العدد	مساحة الفراغ	اسم الفراغ	متطلب فراغي	متطلب بنوي	مساحة الفرد	عدد المستخدمين	نوع المستخدمين	النشاط
2م78.5	1	78.	صالة التقاء	اطقم	اضاءة	1.2م	40	محترفين هواه	التقاء الفنانين
		2م5	الفنانين	جلوس - كاميرات	وتكليف صناعي				
2م78	1	78م	غرفة	كراسي -	اضاءة	1.5م	50	الهواه	مشاهدة التلفاز
		2	المشاهدة		وتكليف صناعي				

النشاط الاجتماعي

الانشطة الاساسية

2م156.5

المساحة الكلية للتقسيم الاجتماعي



جدول 8 جدول مساحات الانشطة الترفيهية

المساحة الكلية	العدد	مساحة الفراغ	اسم الفراغ	متطلب فراغي	متطلب بنوي	مساحة الفرد	عدد المستخدمين	نوع المستخدمين	النشاط
2م60	1	2م60	صالة العاب العقل والقوى	كراسي - طاوولات	اضاءة وتكييف صناعي	2م 2	10	هواه	العاب العقل والقوى
2م40	1	2م40	صالة الالعاب الالكترونية	كراسي - اجهزة	اضاءة وتكييف صناعي	2م0.8	20	هواة	الالعاب الالكترونية
2م468	1	4م68 2	المطعم	طاوولات - كراسي	اضاءة وتكييف صناعي	1.2	300	هواة	تناول الطعام
<b>المساحة الكلية للقسم الترفيهي 2م 568</b>									

النشاط الترفيهي  
الانشطة الاساسية

جدول 9 جدول مساحات الانشطة الرياضية

المساحة الكلية	العدد	مساحة الفراغ	اسم الفراغ	متطلب فراغي	متطلب بنوي	مساحة الفرد	عدد المستخدمين	نوع المستخدمين	النشاط
2م60	1	م60 2	صالة لعب التنس	اطقم جلوس - كاميرات	اضاءة وتكييف صناعي	2م 2	10	مدربين هواه	لعب التنس
2م80	1	م80 2	غرفة المشاهدة	كراسي -	اضاءة وتكييف صناعي	2م4	20	هواة مدربين	ممارسة فنون الدفاع عن النفس
2م80	1	م80 2	الصالة الرياضية	اجهزة	اضاءة وتكييف صناعي	2م4	20	مدربين هواة	ممارسة رياضة الايروبيك

النشاط الرياضي  
الانشطة الاساسية

## جدول 10 جدول مساحات الانشطة السكنية

المساحة الكلية	العدد	مساحة الفراغ	اسم الفراغ	متطلب فراغي	متطلب بنوي	مساحة الفرد	عدد المستخدمين	نوع المستخدمين	النشاط
2م4800	200	24م 2	غرف الهواة	سرير دولاب تسريحة	اضاءة وتكييف صناعي	2م2	400	الهواة	سكن الهواة
2م360	15	24م 2	غرف المحترفين	سرير - دولاب - تسريحة	اضاءة وتكييف صناعي	2م0.8	10	الفنانين المحترفين	سكن المحترفين
2م240	10	24م 2	غرف المشرفين	سرير - دولاب - تسريحة	اضاءة وتكييف صناعي	1.2	20	المشرفين	سكن المشرفين
المساحة الكلية للقسم السكني									
2م 5400									

النشاط  
الانشطة الاساسية

## جدول 11 جدول مساحات الانشطة الادارية

المساحة الكلية	العدد	مساحة الفراغ	اسم الفراغ	متطلب فراغي	متطلب بنوي	مساحة الفرد	عدد المستخدمين	نوع المستخدمين	النشاط
2م40	1	2م40	مكتب المدير العام	مكتب - كنب	اضاءة وتكييف صناعي	2م1.2	1	المدير العام	الادارة العامة للمدينة
2م30	1	2م30	مكتب نائب المدير	مكتب - كنب	اضاءة وتكييف صناعي	2م1.2	1	نائب المدير العام	انابة الادارة العامة

الادارة العامة  
النشاط الاداري  
الانشطة التاميلية

2م25	1	2م25	مكتب المدير المالي	مكتب - كنب	اضاءة وتكليف صناعي	2م1.2	1	مدير ونائب مدير	الادارة المالية
2م25	1	2م25	مدير شؤون العاملين	مكتب - كنب	اضاءة وتكليف صناعي	2م1.2	1	مدير ونائب مدير	ادارة شعون العاملين
2م25	1	2م25	مكتب المدير الهندسي	مكتب - كنب	اضاءة وتكليف صناعي	2م1.2	1	مدير ونائب مدير	الادارة الهندسية
2م25	1	2م25	مدير الامن والسلامة	مكتب - كنب	اضاءة وتكليف صناعي	2م1.2	1	مدير ونائب مدير	ادارة الامن والسلامة
2م25	1	2م25	مدير العلاقات العامة	مكتب - كنب	اضاءة وتكليف صناعي	2م1.2	1	مدير ونائب مدير	ادارة العلاقات العامة
2م25	1	2م25	مدير القسم التدريبي	مكتب - كنب	اضاءة وتكليف صناعي	2م1.2	1	مدير ونائب مدير	ادارة قسم التدريب للعاملين
2م25	1	2م25	مدير القسم الفني	مكتب - كنب	اضاءة وتكليف صناعي	2م1.2	1	مدير ونائب مدير	ادارة القسم الفني
2م25	1	2م25	مدير القسم الثقافي	مكتب - كنب	اضاءة وتكليف صناعي	2م1.2	1	مدير ونائب مدير	ادارة القسم الثقافي
2م25	1	2م25	مدير القسم التدريبي	مكتب - كنب	اضاءة وتكليف صناعي	2م1.2	1	مدير ونائب مدير	ادارة القسم التدريبي

ادارة الاقسام

2م25	1	2م25	مكتب مدير القسم الرياضي	مكتب - كنب	اضاءة وتكليف صناعي	2م1.2	1	مدير ونائب مدير	ادارة القسم الرياضي
2م25	1	2م25	مكتب مدير القسم الاجتماعي	مكتب - كنب	اضاءة وتكليف صناعي	2م1.2	1	مدير ونائب مدير	ادارة القسم الاجتماعي
2م25	1	2م25	مكتب مدير القسم الترفيهي	مكتب - كنب	اضاءة وتكليف صناعي	2م1.2	1	مدير ونائب مدير	ادارة القسم الترفيهي
2م30	1	2م30	مكتب المحاسبين	مكتب - كنب	اضاءة وتكليف صناعي	2م1.2	5	محاسبين	اعمال المحاسبة
2م40	2	2م20	مكتب السكرتاريا	مكتب - كنب	اضاءة وتكليف صناعي	2م1.2	2	سكرتاريا	اعمال السكرتاريا
2م50	1	2م50	مكتب موظفي العلاقات العامة	مكتب - كنب	اضاءة وتكليف صناعي	2م1.2	4	موظفين	اعمال العلاقات العامة
2م25	1	2م25	مكتب المهندسين	مكتب - كنب	اضاءة وتكليف صناعي	2م1.2	1 5	مهندسين فنيين	ادارة الاعمال الهندسية
2م25	1	2م25 م	مكتب التدريب و الجودة	مكتب - كنب	اضاءة وتكليف صناعي	2م1.2	5	مدربين	ادارة الاعمال التدريبية والجودة
150	5	2م30 م	مكتب المشرفين	مكتب - كنب	اضاءة وتكليف صناعي	2م1.2	133	مشرفين	ادارة اعمال الاشراف
2م42	1	2م42	صالة الاجتماعات	صاولة اجتماعات	اضاءة وتكليف صناعي	2م1.2	25	المدراء الموظفين	الاجتماعات
2م732	المساحة الكلية للقسم الاداري								

ادارة الاعمال المكتبية

جدول 12 جدول مساحات الانشطة الخدمية

المساحة الكلية	العدد	مساحة الفراغ	اسم الفراغ	متطلب فراغي	متطلب بنوي	مساحة الفرد	عدد المستخدمين	نوع المستخدمين	النشاط
2م24	2	2م12	مكتب الامن	مكتب - كنب	اضاءة وتكليف صناعي	2م1.2	10	موظفين	الامن والسلامة
2م50	1	2م50	صالة استراحة الاباء	كراسي -	اضاءة	2م1.2	100	الاباء	استراحة الاباء
2م36	1	2م36	استراحة	اسرة -	وتكليف	2م1.7	15	الموظفين	استراحة موظفين
2م60	2	2م30	الموظفين استراحة العمال	كنب	صناعي	2م1.7	30	عمال	استراحة عمال
2م60	1	2م60	مصلي	-	اضاءة	2م1.2	50	اداريين	اقامة الصلاة
2م420	1	2م420			صناعي		350	الفنانيين	
2م60	5	2م12	المخزن	-	اضاءة صناعية	2م0.8	-	-	التخزين
2م63	1	2م63	وحدة اسعاف اولي	كراسي - كنب	اضاءة وتكليف صناعي	2م1.2	2	طبيب	الاسعافات الاولية
2م60	1	2م60	غرفة المراقبة	اجهزة - مراقبة - مكتب	اضاءة وتكليف صناعي	2م1.2	10	موظف	المراقبة والتحكم
2م91	1	2م91	المطعم	مكتب - كنب	اضاءة وتكليف صناعي	1.3	50	موظفين عمال	تناول الطعام
2م52.8	20	2م.64 2	مكتب المهندسين	مكتب - كنب	اضاءة وتكليف صناعي	2م1	1	عام	قضاء الحاجة
2م200	1	2م200 2	بهو الاستقبال	الاستقبالي ل - كراسي	اضاءة وتكليف صناعي	2م0.1	100	عام	الاستقبال
2م200	1	2م200 2	غرف تخدم وغسيل	مغاسل - خزانات	اضاءة وتكليف صناعي	2م0.6	10	عمال	تخدم وغسيل

النشاط الخدمي  
الأنشطة الأساسية

2م112	1	م112 2	صالة كبار الزوار	مجلس فاخرة	اضاءة وتكييف صناعي	2م2	40	كبار الزوار	استقبال كبار الزوار
2م30	1	2م30	ركن المفقودات	مكتب	اضاءة وتكييف صناعي	2م1.2	1	موظف	المفقودات
2م50	1	2م50	غرفة الصيانة والتحكم	مكتب - كنب	اضاءة وتكييف صناعي	2م3.5	5	فنيين	الصيانة
2م120	6	2م20	محلات تجارية	ارفف - كرسي	اضاءة وتكييف صناعي	2م1.2	10	موظف	بيع المنتجات
2م1688.8		المساحة الكلية للتقسيم الخدمي							

جدول 12 جدول مساحات الانشطة الخارجية

المساحة الكلية	العدد	مساحة الفراغ	اسم الفراغ	متطلب فراغي	متطلب بنوي	مساحة الفرد	عدد المستخدمين	نوع المستخدمين	النشاط
2م240	1	م240 2	الجلسات الخارجية	كراسي	--	2م1.2	200	هواه	الجلوس
2م105	1	م105 2	ركن نقاش	--	--	م0.84. 2	100	الهواة	اقامة الندوات وركان النقاش
2م576	1	م576 2	ملعب كرة القدم	مقاعد	--	2م1.5	200	الهواة	لعب كرة القدم
2م200	1	م200 2	منطقة العاب القوي	احجرة - ادوات	--	2م9	20	الهواه	العاب القوي
2م2500	1	2500 م	موقف سيارات	--	--	2م12.5	200	اداريين زوار	ايفاف السيارات
2م3621		المساحة الكلية للانشطة الخارجية							

الانشطة الاساسية

النسبة المئوية	المساحة الكلية	النشاط	
%21.3	2م 3059.6	النشاط الفني	الانشطة الرئيسة
%16.3	2م 2343	النشاط الثقافي	
% 1.5	2م 216	النشاط التدريبي	
% 1.6	2م 220	النشاط الرياضي	
% 1.1	2م 156.5	النشاط الاجتماعي	
% 4	2م 568	النشاط الترفيهي	
% 37.5	2م 5400	النشاط السكني	الانشطة التكميلية
% 5.1	2م 732	النشاط الاداري	
% 11.7	1688.8	النشاط الخدمي	
<u>% 100</u>	<u>2م 14383.9</u>	<u>المساحة المبنة الكلية</u>	