



بسم الله الرحمن الرحيم



## جامعة السودان للعلوم والتكنولوجيا

كلية الدراسات العليا

كلية التربية - القسم التقني

بحث مقدم لنيل درجة الماجستير في التربية التقنية ( تخصص كهرباء)

بعنوان: دراسة التمديدات الكهربائية غير المطابقة للمواصفات بولاية الخرطوم

### Non-Conforming Electrical Wiring in Khartoum State

إشراف: د. سعيد محمد محمد أحمد النورابي

إعداد: عبدالله فيصل الشيخ طه

د. عامر هاشم عبيد - مشرف معاون

ديسمبر 2016

ربيع أول 1438

بِسْمِ اللَّهِ الرَّحْمَنِ الرَّحِيمِ

قال تعالى:

(أُولَئِكَ يَرَى الَّذِينَ كَفَرُوا أَنَّ السَّمَوَاتِ وَالْأَرْضَ كَانَتَا رَتْقًا  
فَفَتَقْنَاهُمَا<sup>ط</sup> وَجَعَلْنَا مِنَ الْمَاءِ كُلَّ شَيْءٍ حَيٍّ<sup>ط</sup> أَفَلَا يُؤْمِنُونَ )

سورة الأنبياء الآية (30)

وقال تعالى:

(وَهُوَ الَّذِي أَرْسَلَ الرِّيحَ بُشْرًا بَيْنَ يَدَيْ رَحْمَتِهِ<sup>ع</sup> وَأَنْزَلْنَا مِنَ السَّمَاءِ مَاءً طَهُورًا)

سورة الفرقان الآية (48)

## إهداء

### الى والدي

متعہ الله بالصحة والعافية، الذى علمنا كيف يحى الإنسان فيرتقي بصفاته الإنسانية  
كرما ونبلا وأخلاقا كما أسأل الله تعالى أن أكون وما أعمل صدقة جارية له بما قدم  
لنا منذ أن رأينا النور علي ظهر هذه الأرض ثم أخذ بيدنا حبوا ومشيا طفلا صغيرا  
ثم سندا لنا ونحن كبارا، اقدم له هذا المجهود بعون الله وتوفيقه عسي أن يكون  
مفيدا للمجتمع عامة والقطاع التربوي والهندسي خاصة وأن يكون عملا صالحا  
متقبلا.

### والى والدتى

متعها الله بالصحة والعافية . دفنا وحنانا وسندا ودعما فى حياتنا  
الى زوجتى وأبنائى وأخوانى وأخواتى والى جميع أساتذتى فى جميع مراحل  
عمري والى أسرتي الكبيرة الممتدة أهدي هذا الجهد المتواضع.

## الشكر والعرفان

منذ أن شرعت في إختيار موضوع هذا البحث جذب إهتمامي كثرة الشكاوى من مستخدمي المنشآت المختلفة سواء التعليمية، السكنية، التجارية، الصناعية، وغيرها من مشاكل في التمديدات الكهربائية ورداءة المواد والادوات الكهربائية وما يترتب على ذلك من خسائر في الاموال والارواح.

فلقد ظهرت الإشكاليات المتعددة من قصور في تصميم وتنفيذ التمديدات الكهربائية بالإضافة الى عدم وجود مواصفات تساهم في ضبط دخول المواد والادوات الكهربائية غير المطابقة للمواصفات كذلك مشاكل الصيانات المتعلقة بهذه الخدمة وعدم وجود عمالة جيدة ومدربة في هذا المجال.

لذا كان إهتمامي نحو هذا الموضوع والبحث فيه لمعرفة مواضع القصور ومحاولة ايجاد الحلول المناسبة، وبفضل الله وعونه كان أن سخر لنا أساتذة وعلماء أجلاء منهم الدكتور سعيد النورابي والدكتور عامر هاشم عبيد والدكتور أحمد سعد عليه الرحمة والمغفرة والدكتور عبدالرحمن أحمد عبدالله والدكتور مهند حسن وهم من جامعة السودان بالإضافة الى الدكتور يوسف حمودة والدكتور كمال رمضان من جامعة الخرطوم واخي وصديقي العزيز سالم محمد الزين ايضا له الفضل بعد الله سبحانه وتعالى وكل من قدم لي يد العون من اصدقاء وإخوة والذين أخذوا بيدي وقاموا بتوجيهي فكانوا نعم المرشد والدليل لإخراج هذا البحث في الصورة العلمية المثلى.

كما أخص بالشكر الدكتور زحل الطيب عوض رئيس قسم العمارة والتخطيط العمراني بمعهد بحوث البناء والطرق - جامعة الخرطوم والتي طالما دعمتني وشجعتني في كل النواحي الادارية والعلمية والعملية فلها كل الشكر كذلك الاستاذة ميسون بادي التي لها الفضل في تنقيح اللبنة الاولى لهذا البحث وأشكر ايضا زملائي بالقسم المهندس مدثر مصطفى والمهندس محمد الطيب ولا انسى إدارة معهد بحوث البناء والطرق التي قامت بكل مايلزم من مساعدات لإكمال هذا البحث وأخص بالشكر البروفسير حسين العربي. فلهم جميعا كل التحية والتجلى والشكر وليت كلماتي توفيهم.

## قائمة المحتويات

رقم الصفحة	الموضوع	الرقم
أ	الاهداء	
ب	الشكر والعرفان	
ج	قائمة المحتويات	
د	قائمة الجداول	
هـ	قائمة الاشكال	
و	المستخلص باللغة العربية	
ز	المستخلص باللغة الإنجليزية	
1	الفصل الاول (الإطار العام للبحث)	1
1	مقدمة	1-1
1	مشكلة البحث	2-1
2	أسئلة البحث	3-1
2	أسباب إختيار المشكلة	4-1
2	أهداف البحث	5-1
2	أهمية البحث	6-1
3	حدود البحث	7-1
3	مصطلحات البحث	8-1
4	الفصل الثاني (الإطار النظري والدراسات السابقة)	2
4	مقدمة	1.2
5	خطوات التصميم الرئيسية	2.2
5	المعدات الأساسية في التركيبات الكهربائية	3.2
6	مجموعة أجهزة القوى الرئيسية	1.3.2
6	الكابلات والموصلات الكهربائية	2.3.2
15	أجهزة الحماية الكهربائية	4.2
15	قواطع الدائرة	1.4.2
17	الفيزوز (المصهرات)	2.4.2
18	الأحمال الكهربائية	5.2
19	الاحمال الصناعية	1.5.2

رقم الصفحة	الموضوع	الرقم
19	الأحمال غير الصناعية	2.5.2
23	معدات التحكم	6.2
25	تصميم الدوائر الفرعية	7.2
25	أنواع الدوائر الفرعية	1.7.2
26	التصميم النهائي	2.7.2
28	التأريض	8.2
31	الدراسات السابقة	9.2
36	الفصل الثالث (إجراءات البحث)	3
36	مقدمة	1.3
36	منهج البحث	2.3
36	مجتمع البحث	3.3
36	عينة البحث	4.3
37	أداة البحث	5.3
37	صدق وثبات أداة البحث	1.5.3
38	المعالجة الإحصائية	6.3
39	الفصل الرابع (تحليل ومناقشة النتائج)	4
39	مقدمة	1.4
39	تحليل ومناقشة النتائج	2.4
48	الإستنتاجات	3.4
48	إستنتاج محور تصميم الأعمال الكهربائية	1.3.4
48	إستنتاج محور تنفيذ الأعمال الكهربائية	2.3.4
48	إستنتاج محور الإستخدام ومسببات الأخطاء	3.3.4
49	الفصل الخامس (خاتمة البحث)	5
49	مقدمة	1.5
49	الخلاصة	2.5
49	نتائج البحث	3.5
50	توصيات البحث	4.5
51	مقترحات البحث	5.5
52	المصادر والمراجع	
54	الملاحق	

## قائمة الجداول

رقم الصفحة	عنوان الجدول	رقم الجدول
10	المسافات بين الأنواع المختلفة من الكابلات حسب الكود المصري	1.2
11	تصنيف العوازل حسب تحملها لدرجة الحرارة	2.2
20	أحمال الإنارة القياسية في الكود الأمريكي لبعض المرافق المختلفة.	3.2
21	الأحمال القياسية لبعض الأجهزة المنزلية	4.2
21	تقدير أحمال التكيف حسب الكود المصري	5.2
27	معامل تصحيح التحميل حسب درجة حرارة الجو	6.2
27	معامل تصحيح التحميل حسب درجة حرارة التربة	7.2
27	معامل تصحيح عمق الدفن	8.2
38	نتيجة ثبات الإستبانة وصدفها الإحصائي	1.3
39	النسبة المئوية لمتغيرات المؤهل العلمي	1-4
40	النسبة المئوية لكل متغير للوصف الوظيفي	2-4
41	النسبة المئوية لكل متغير لسنوات الخبرة في العمل	3-4
41	جدول رقم يوضح: النسبة المئوية لمتغيرات نوع جهة العمل	4-4
42	أضرار عدم مطابقة تصميم التمديدات الكهربائية بولاية الخرطوم للمواصفات القياسية كما تشير إليها التكرارات	1-4
44	الأخطاء والعيوب الشائعة في تنفيذ التمديدات الكهربائية كما تشير إليها التكرارات	2-4
46	وضح دور المستخدمين في تطبيق الاستخدام الأمثل كما تشير إليها التكرارات.	3-4

## قائمة الأشكال

رقم الصفحة	عنوان الشكل	رقم الشكل
4	أشكال بعض العلامات للمطابقة	1.2
7	المكونات العامة للكابل	2.2
8	بعض أنواع الترنكات المستخدمة فوق الحوائط	3.2
9	تمديد الكابلات فوق حوامل الكابلات	4.2
11	كابل مسلح وغير مسلح	5.2
11	كابل متعدد القلوب وأحادى القلب	6.2
12	مقطع كابل زيتى	7.2
13	ظاهرة التأثير التجاورى	8.2
13	ظاهرة التأثير السطحى	9.2
16	قاطع الدائرة المصغر	10.2
17	قاطع الدائرة ذو الإطار المصبوب	11.2
17	قاطع دائرة التاريز	12.2
18	فيوز خرطوشي	13.2
18	فيوزات ذات سعة قطع عالية	14.2
23	مخطط لأجزاء مفتاح التلامس	15.2
25	بعض أنواع مفتاح التلامس	16.2
29	تعرض الإنسان لصدمة كهربائية	17.2
40	النسبة المئوية لمتغيرات المؤهل العلمي	1-4
40	النسبة المئوية لكل متغير للوصف الوظيفي	2-4
41	النسبة المئوية لكل متغير لسنوات الخبرة فى العمل	3-4
42	النسبة المئوية لمتغيرات نوع جهة العمل	4-4
72	الكابل ثلاثى الطور وتوزيع الالوان حسب ما جا فى المواصفات البريطانية (BS) .	1-6
72	الكابل احادى الطور وتوزيع الالوان حسب ما جا فى المواصفات البريطانية (BS).	2-6
73	رموز والوان الموصلات المفردة وموصلات كابلات التمديدات الكهربائية فى المباني حسب ما جاء فى المواصفات السعودية (SASO)	3-6
73	مقارنة بين الوان الموصلات القديمة والجديدة حسب ما جاء فى الكود الصينى	4-6
74	طريقة ربط الموصلات	5-6



## المستخلص

هدفت الدراسة الى التعرف على مدى مطابقة تصميم التمديدات الكهربائية بولاية الخرطوم للمواصفات القياسية وكذلك تحديد الأخطاء والعيوب الشائعة فى تنفيذها كما هدفت الى التعرف على دور المستخدمين فى تطبيق الإستخدام الأمثل. إستخدم الباحث فى الدراسة المنهج الوصفى لجمع البيانات من فئات لها علاقة بالتمديدات الكهربائية ومشاكلها والتي مثلت مجتمع البحث وهو مجموعة من الأفراد المتخصصين فى مجال الكهرباء عدد 300 فرد بإختلاف الوصف الوظيفى لهم سواءً فنى، تقنى، مهندس، إستشارى أو مقاول. بلغ عدد أفراد العينة التي تم إختيارها من مجتمع البحث 100 فرداً. إستخدم الباحث الإستبانة كأداة لجمع البيانات، تم تحليل البيانات عبر إحصاء وصفي أستخدمت فيه النسبة المئوية والمتوسطات كما استخدم إحصاء لابارامترى عبر تطبيق معادلة مربع كاي لإختبار جودة التطابق وقد تمت معالجة البيانات عبر برنامج الحزم الإحصائية للعلوم الاجتماعية (SPSS).  
ا حيث إتضح من النتائج أنه:

1. توجد مواد وأدوات كهربائية غير مطابقة للمواصفات من ناحية التصميم.
  2. معظم الحوادث والأعطال الناتجة من الكهرباء سببها المواد غير المطابقة للمواصفات.
  3. هناك أخطاء فى تصميم الأعمال الكهربائية فى حساب وتوزيع الأحمال.
  4. معظم المنشآت لا تهتم بنظم التأريض.
  5. يوجد عدم أهتمام بأنظمة الحماية من الحريق.
  6. هناك أخطاء فى تنفيذ الأعمال الكهربائية فى التوصيل والتركييب.
  7. للمستخدمين دور مهم عند الإهتمام بمعايير السلامة فى التعامل مع الأدوات الكهربائية.
- كما رأى الباحث أن من التوصيات التي يجب الإهتمام بها:
1. سن قوانين لضبط الوارد من المواد والمعدات الكهربائية لتكون مطابقة للمواصفات العالمية والمحلية.
  2. الرقابة على المواد والمعدات الكهربائية المنتجة محلياً ومطابقتها بالمواصفات المحلية والعالمية.
  3. أهمية وجود رقابة من الجهات المختصة على تصميم الأعمال الكهربائية فى المنشآت المختلفة.
  4. سن قوانين تلزم بعمل أنظمة التاريز فى المنشآت المختلفة.
  5. سن قوانين تلزم بعمل أنظمة الحماية من الحريق فى المنشآت المختلفة.
  6. ضرورة وضع ضوابط تضمن الالتزام بأساليب التركيبات الكهربائية السليمة من قبل الفنيين والمهندسين.
  7. وجوب توعية المستهلك بسلبيات سوء إستخدام المعدات الكهربائية.

## Abstract

The study aimed to identify the extent of the design of electrical wiring in Khartoum state, is matching the standard design, as well as to identify common errors and deficiencies in its implementation, also the study aimed at identifying the role of users in the optimal application. The researcher adopted the descriptive methodology, to collect data from categories that are related to electrical extensions and their problems, the research community was represented by a group of specialists in the field of electricity, (300) individuals, according to their job description, whether technical, technician, engineers, consultants or contractors. The number of sample that has been selected from the research community was (100) individuals. The researcher used the Questionnaire as a tool of data collection, data were analyzed through descriptive statistics, in witch was used the percentage and averages are also used non-parametric census, through the application of kai square equiation, to test the quality conforming, the data was processed through the statistical package for social sciences (SPSS). As evidence by the finding that:

1. There are materials and electric tools not in conformity with the specifications in terms of design,
2. Most of the accidents and malfunctions resulting from electricity are caused material shoddy.
3. There are errors in the design of electricalwork in calculation and distribution of loads accounts.
4. Most installations do not bother grounding systems.
5. There is a lack of interest in protection systems.
6. There are errors in the implementation of electrical connections and installations.
7. Users play an important role in nom-attention to safety standards in the dealing with power tools.

The researcher reached too many recommendations that need to be addressed:

1. To enact laws to adjust the set of material equipment to be matched to global and local standards.
2. To control of materials and electrical equipment locally produced to comply with local and international standards
3. The importance of the existence of control by the competent authorities, on the design of electrical work in different facilities.
4. To enact laws oblige job of earthing systems in different facilities.
5. To enact laws oblige job of protection systems from fire in different facilities.
6. The need to establish controls to ensure adherence to method of electrical installations by technician and engineers.
7. Should be consumer awareness of the misuse of electrical equipment.

## الفصل الأول

### الإطار العام للبحث

# الفصل الأول

## الإطار العام للبحث

### 1-1. مقدمة

تعتبر التمديدات الكهربائية الخاطئة والغير مطابقة للمواصفات فى المنازل والمنشآت التجارية والصناعية والتعليمية وغيرها من أهم مسببات الحوادث الكهربائية، حيث يؤدي ذلك الي خسائر مادية وبشرية لشاغلي تلك المنشآت أثناء الإستخدام والتشغيل كما أن عدم إلتزام العاملين فى مجال الكهرباء بتعليمات السلامة والصحة المهنية وغياب الوعى الوقائى لدى مستخدمى الكهرباء ووجود معلومات ومفاهيم خاطئة لديهم عنها أمر قد يؤدي الي قيامهم بإرتكاب أخطاء ومخالفات تعرضهم لخطر الكهرباء [Available at: [www.medoalmoaser.forum.egypt.net](http://www.medoalmoaser.forum.egypt.net)].

تشكل التمديدات الكهربائية عنصراً هاماً فى سلامة الإنسان والمعدات ضد اخطار الصعقات الكهربائية وحوادث الحرائق التي تؤدي بالحياة والممتلكات ، لذا يلزم اتخاذ تدابير الوقاية والأمان عند تصميم وتنفيذ التمديدات الكهربائية فى المباني، ولابد للمهندس الكهربائي المتمرس عند البدء فى عملية التصميم ان يراعي ويطبق كافة المواصفات الصادرة بهذا الخصوص والتي تنص على ان تكون التمديدات الكهربائية مصممة على أسس فنية سليمة تعمل على رفع مستوى الكفاءة للأجهزة الكهربائية وتحقق السلامة عند تشغيلها واستخدامها وتراعي كافة الاحتمالات لتأمينها، كذلك يقوم المهندس الكهربائي بالاشراف عليها اثناء التنفيذ للتأكد من تطبيقها والتزامها ببنود المواصفات، وهذا الدور الذي يقوم به المهندس الكهربائي يبرز وينعكس فى الحد من تلك المخاطر والحوادث التي قد تحدث بسبب التهاون والإهمال وعدم الأخذ باسباب الحيطة وتدابير الأمن والسلامة الواجب تطبيقها ومراعاتها والأخذ بها عند تصميم وتنفيذ التمديدات الكهربائية فى المباني.

### 2-1 مشكلة البحث:

تتمثل مشكلة البحث فى فى التمديدات الكهربائية غير المطابقة للمواصفات بولاية الخرطوم والاضرار المترتبة عليها سواءً فى مجال تصميم الاعمال الكهربائية او تنفيذ الاعمال الكهربائية او فى مجال الاستخدام فيما يخص مستخدمى المنشآت المختلفة. وينبثق منها اسئلة البحث

### 3-1. أسئلة البحث:

1. ماهي أضرار عدم مطابقة التمديدات الكهربائية ببعض المواقع بولاية الخرطوم للمواصفات القياسية
2. ماهي الأخطاء والعيوب الشائعة في التنفيذ للتمديدات الكهربائية في :
  - أ. تركيب وتوصيل الكابلات والموصلات
  - ب. قواطع التأمين ولوحات التوزيع
  - ج. البلكات والمفاتيح الكهربائية
  - د. التأريض
3. ما هو دور المستخدمين في تطبيق الإستخدام الأمثل؟

### 4.1 أسباب إختيار مشكلة البحث:

برزت أهمية إختيار المشكلة من خلال ما تعاني منه القطاعات التعليمية والتجارية والسكنية وغيرها من خسارة في الموارد من خلال عدم مطابقة المواد الكهربائية المستخدمة في المنشآت للمواصفات القياسية والحاجة لصرف مبالغ كبيرة في أعمال الصيانة وإعادة التأهيل لمعالجة الأعطال الكثيرة التي تحدث في قطاع الكهرباء، ومعرفة مدي تأثير تلك الأخطاء والعيوب في الأداء الوظيفي للمؤسسات المختلفة.

### 5.1 أهداف البحث:

تتمثل أهداف البحث في :

1. التعرف على أضرار عدم مطابقة التمديدات الكهربائية ببعض المواقع بولاية الخرطوم.
2. التعرف على الأخطاء والعيوب الشائعة في التنفيذ للتمديدات الكهربائية في :
  - أ. تركيب وتوصيل الكابلات والموصلات
  - ب. قواطع التأمين ولوحات التوزيع
  - ج. البلكات والمفاتيح الكهربائية
  - د. التأريض
3. التعرف على دور المستخدمين في تطبيق الإستخدام الأمثل.

### 6.1 أهمية البحث:

يمكن أن تفيد هذه الدراسة في تقليل تكلفة الصيانة وإعادة التأهيل التي تتم للمنشآت التعليمية والتجارية والسكنية وغيرها في قطاع الكهرباء من خلال إستخدام المواد المطابقة للمواصفات وإتباع

الاساليب القياسية فى التصميم والتنفيذ فى هذا القطاع ومعرفة مدى تأثير تلك الأخطاء والعيوب فى الأداء الوظيفى للمؤسسات المختلفة.

## 7.1 حدود البحث:

1. الحدود المكانية:

ولاية الخرطوم - السودان

2. الحدود الزمانية:

2014 - 2016

## 8.1 مصطلحات البحث:

1. المطابقة:

مقارنة وقياس ما تم تصميمه وتنفيذه من تمديدات كهربائية مع المواصفات القياسية للتأكد من عدم اختلافهما.

2. المواصفات:

المواصفات: المعايير والمقاييس المعتمدة من قبل جهات معينة متخصصة في مجال وضع القوانين وتحديد أسس العمل والتعامل في مجال الكهرباء.

3. التمديدات الكهربائية:

هى مجموعة أعمال متكاملة الغرض منها توصيل الكهرباء من المصدر إلى داخل المبنى وذلك من خلال تمديد كيبل التغذية الكهربائية من المصدر الى قاطع التأمين ليتم توصيله بعد ذلك بلوحة التوزيع ثم سحب الموصلات داخل المواسير الى المقابس والمفاتيح والاجهزة الكهربائية.

4. الأضرار:

عرّف الضرر بأنه اذى يصيب الشخص في حق او مصلحة مشروعة له.

## الفصل الثاني

### الإطار النظري والدراسات السابقة

## الفصل الثاني

### الإطار النظري والدراسات السابقة

أولاً: الإطار النظري:

#### 1.2 مقدمة:

التصميم المتكامل لأي مبني يشتمل علي مجموعة من العمليات أهمها التصميمات المعمارية، الأعمال الإنشائية، الصحية ، الميكانيكية، التيار الخفيف كالتلفونات، نظام الاستدعاء الآلي وغيرها. ومعظم هذه الأعمال تتطلب تغذية كهربية بمتطلبات معينة، لذلك فالأعمال الكهربائية هي الأكثر تداخلاً مع الأعمال الأخرى ومن هنا تبرز أهمية دراسة التصميمات الكهربائية بعناية فائقة، لأنها ستؤثر على كافة الأعمال الأخرى بالمبنى. قبل البدء في عملية التصميم في أى دولة لابد من الاطلاع بالموصفات الكهربائية والكود المتبع فيها. من الشائع استخدام مصطلحى مواصفات وكود كل واحدة منها مكان الأخرى ، ولكن هذا غير دقيق لوجود إختلاف بينهما، فمثلاً تركيب المحول يحدده الكود بينما مواصفات المحول الفنية تجدها فى المواصفات. تفاصيل الكود تحدد بواسطة الهيئات الحكومية فى الدولة، وبالطبع يمكن أن يستخدم أى كود عالمي مثل كود المواصفات الوطنية للكهرباء (NEC) National Electric Code شريطة ألا يتعارض مع الكود القياسي بالبلد. يمكن التعرف علي مطابقة المادة أو الجهاز للمواصفات القياسية المعنية عن طريق العلامات المستخدمة للدلالة علي ذلك ويوضح الشكل رقم (1.2) أشكال بعض هذه العلامات [وزارة المياه والكهرباء السعودية، بدون تاريخ].



علامة المطابقة الأمريكية



علامة المطابقة الألمانية للسلامة



علامة المطابقة الخليجية



علامة المطابقة الأوروبية



علامة المطابقة الصينية



علامة المطابقة السعودية

شكل رقم 1.2: أشكال بعض العلامات للمطابقة



## 2.2 خطوات التصميم الرئيسية

يمكن تلخيص الخطوات الرئيسية لتصميم الأعمال الكهربائية فيما يلي:

1. تصنيف الأحمال طبقاً لطبيعتها (إنارة ، قوى ، هامة ، حرجة ، طوارئ ، إلخ).
2. تقدير الأحمال الكهربائية Load Estimation بصورة مبدئية بناءً على حسابات المساحات كأحمال الإنارة ، البلكات ، التكييف .
3. تصميم أعمال الإضاءة.
4. تصميم الأعمال الكهربائية لأحمال القوى مثل التكييف والمصاعد ، مضخات المياه.
5. البدء فى حسابات الدوائر الفرعية Branch Circuits وتصميمها، وهذه الدوائر هي التي تنتهى بأحمال كاللمبات ، مخارج عامة، مخارج قوى.
6. تجميع الدوائر الفرعية فى لوحات توزيع Distribution Boards فرعية طبقاً لطبيعة الحمل، بحيث يتم تجميع دوائر الإنارة مثلاً بأنواعها المختلفة فى لوحات منفصلة.
7. تصميم المغذيات Feeders وقواطع الدائرة (CB) Circuit Breakers للوحات العمومية طبقاً لقواعد التصميم المتفق عليها وعمل جداول اللوحات العمومية.
8. عمل مراجعات التصميم الضرورية.
9. اعتماد نظام تغذية Distribution System للوحات الكهربائية بالمشروع طبقاً لطبيعة وأهمية المبنى كما يتم تصميم منظومة الأرضى الخاصة بالمشروع.
10. بالتوازي وبالتنسيق يتم تصميم دوائر تغذية الأنظمة المساعدة Auxilliary Systems وهي التلفونات، والتلفزيون المركزى، و نظام الاستدعاء الآلى وغيرها.

## 3.2 المعدات الأساسية فى التركيبات الكهربائية

يتم توليد الطاقة الكهربائية فى محطات التوليد الرئيسية، ثم يتم رفع الجهد داخل هذه المحطات باستخدام محولات رفع من أجل خفض الفقد فيها أثناء نقلها إلى مناطق الإستهلاك ثم خفض الجهد بعد ذلك قرب مناطق الإستهلاك الرئيسية كالمدين والمصانع الكبيرة تمهيدا لتغذيتها باستخدام محولات خفض توضع فى محطات التوزيع الفرعية Distribution Substation . هذا البحث يتطرق فقط للمعدات الموجودة فى المحطات الفرعية وداخل المباني، وهي تنقسم الي:

## Power Handling Equipments

## 1.3.2 مجموعة أجهزة القوى الرئيسية

وتشمل كل من لوحة الجهد المتوسط، المحول، مولدات الطوارئ، ولوحات التوزيع بأنواعها المختلفة سنذكر لوحات التوزيع فقط نسبة لحدود البحث كما ذكر سابقا. حيث تعتبر لوحات التوزيع أحد العناصر الأساسية فى أي منظومة للتمديدات الكهربائية، ووظيفتها الأساسية هى التحكم فى فصل وتوصيل التيار الكهربائى مع التشغيل الآمن لأى معدة أو جهاز بالإضافة إلى حماية الأفراد والممتلكات من الأذى والوقاية من التيار الزائد أو تيارات العطل وكذلك الحماية من الآثار الحرارية الناتجة من التشغيل أو عند الأعطال. تنقسم لوحات جهد التوزيع إلى نوعين هما لوحات رئيسية وفرعية، يجب مراعاة عدة عوامل عند تركيبها أهمها:

1. تركيب اللوحات الرئيسية بالقرب من نقطة تغذية المبنى بالتيار الكهربى، ثم تتفرع منها المغذيات الرئيسية التى تغذى اللوحات الفرعية.
2. يجب تأريضها.
3. اللوحات الرئيسية تكون مزودة بأجهزة لقياس الجهد والتيار والطاقة المستهلكة بصورها المختلفة وقد تزود أحيانا بأجهزة لقياس معامل القدرة Power Factor والتردد Frequency.
4. يجب تزويد لوحات التوزيع المنزلية بأجهزة حماية ضد التسريب.
5. يجب تزويدها بمخطط أو جدول يبين طريقة توزيع الاحمال وإسم كل قاطع أو حمل داخلها من أجل سهولة الصيانة والمتابعة بعد ذلك.

## 2.3.2 الكابلات والموصلات الكهربائية

يطلق مصطلح كابل Cable على المغذيات الرئيسية التى تغذى لوحات التوزيع، أما مصطلح الموصلات Wires فيطلق على الأسلاك المستخدمة فى دوائر التغذية الفرعية وخاصة ذات المقطع الصغير.

يتكون الكابل فى أبسط صورته من موصل Conductor ذو مقاومة منخفضة كالنحاس أو ألومنيوم وهو الحامل للتيار يسمى قلب Core الكابل ويكون مغلف بعازل لعزل الموصلات عن بعضها البعض عن محيطها. كلما إرتفع الجهد كلما ازداد تركيب الكابلات تعقيدا، حتى تصل مكونات الكابل فى بعض الجهود العالية إلى ثمانية طبقات كما موضح فى الشكل رقم 2.2 وتسمى الكابلات

دائما بدلالة مساحة مقطعها وليس بقيمة التيار المار فيها، فمثلا يقال كابل  $10\text{mm}^2$  وليس كابل 50A.

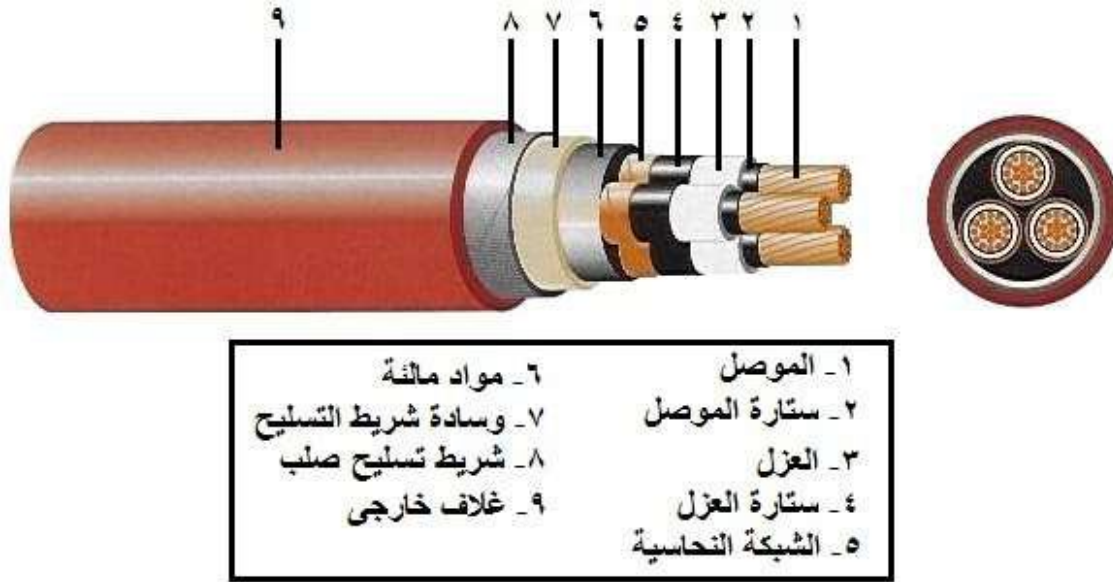

شكل رقم 2.2: المكونات العامة للكابلات

هناك عدة عوامل مؤثرة يجب أن يراعيها المصمم عند اختياره للكابل هي:

1. أقصى جهد تشغيل.
  2. مستوى العزل.
  3. أقصى حمل.
  4. أقصى قيمة للحمولة الزائدة Overload وزمنها.
  5. أقصى قيمة لتيار دائرة القصر وأقصى وزمنه.
  6. الهبوط في الجهد Voltage Drop
  7. طوله، طريقة تمديده، وأقل وأكبر درجة حرارة يتعرض لها.
  8. مواصفات التربة الفزيائية والكيميائية.
- هنالك مواضيع مهمة متعلقة بالكابلات من أهمها:
1. طرق تمديد الموصلات والكابلات

هناك عدة طرق لتمديد شبكة الكابلات داخل المشروع الكهربى، من أهمها استخدام المواسير Conduits بأنواعها، حوامل الكابلات Cable Trays، والدفن المباشر فى الارض.

يعتبر عنصر الأمان هو الأهم داخل المباني، لذلك يتم وضع جميع الموصلات (الأسلاك) داخل مواسير وهى تكون إما خارج أو داخل الحوائط أو تحت الأرضيات. وهناك أنواع عديدة من المواسير، فمنها المواسير البلاستيكية وتتميز بخفة الوزن، وكونها لا تحتاج لتأريض، وكذلك تتميز بسهولة الثنى والقطع. ومنها أيضا المواسير المعدنية الصلبة والتي تعطى حماية ميكانيكية للموصل. وهناك أيضا المواسير المرنة Flexible Conduit والتي غالبا تستخدم عند نهايات الأحمال من أجل سهولة فصلها عن الحمل أثناء الصيانة. وأهم النقاط التي يجب مراعاتها عند التعامل مع هذه المواسير طبقا للموصفات البريطانية هي (المواصفات البريطانية 2001):

1. التأكد من أن عدد الموصلات داخل الماسورة لا يتعدى الحد الأقصى الذى تحدده المواصفات طبقا لمقطع الموصل وقطر الماسورة.
2. تطبيق قواعد المسافة القصوى بين نقاط تثبيت الماسورة.

وتجدر الإشارة إلى أنه داخل المباني يستخدم أسلوب آخر للتمديدات يعرف باسم الترنكات Trunking. وهى مصنوعة من البلاستيك أو المعدن ولها غطاء يمكن فتحه. وتتميز عموما بسهولة تغيير الدوائر بداخلها. الشكل رقم 3.3 يوضح بعض أنواع الترنكات المستخدمة فوق الحوائط أو تحت الارض تتوقف الطريقة التى يتم إختيارها لتمديده على عدة عوامل، من أهمها طبيعة المشروع. فالمشروعات الصناعية مثلا يفضل معها إستخدامحوامل الكابلات لكونها توضع عليها مكشوفة كما فى الشكل رقم 4.2 وبالتالي فتسريب الحرارة منه يكون أفضل من وضعه داخل مواسير، كما يسهل تتبع الأخطاء التى يمكن أن تحدث به.



الشكل رقم 3.2: بعض أنواع الترنكات المستخدمة فوق الحوائط (يمين) أو تحت الارض(شمال)

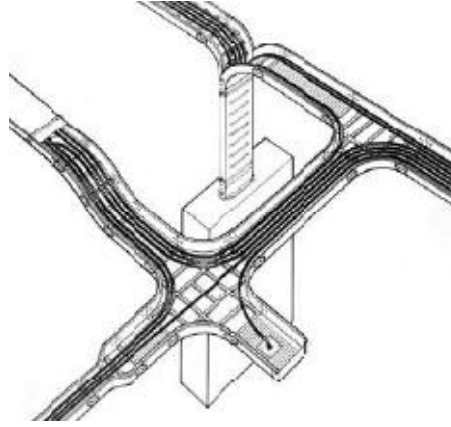

الشكل رقم 4.2: تمديد الكابلات فوق حوامل الكابلات

عند دفنها في الأرض مباشرة يجب مراعاة التالي:

1. عمق الدفن لا يقل غالبا عن 80cm
2. توضع أولا طبقة من الرمل الناعم بسمك 10cm ثم يتم تمديده فوقها مباشرة، ثم يضاف الرمل مرة أخرى فوقه بعد تمديده حتى نصل لارتفاع 20cm من عمق الدفن.
3. نضع قوالب من الطوب على طول مسار الكابل كعلامة إرشادية.
4. نرد التراب العادي الذي خرج أثناء الحفر مرة أخرى حتى مسافة 20cm من حافة الحفر، ثم نضع شريط تحذير أصفر عند هذا العمق. نستكمل الردم ثم نضع طبقة من الأسفلت اذا كانت منطقة الحفر شارع مرصوف [المواصفات البريطانية 1997:6346 BS]. هناك ملاحظات يجب إتباعها عند تمديد الكابلات من أهمها عدم وضع كابل منفرد Single Core داخل ماسورة معدنية لأن التيار الكهربائي المار به يصاحبه مجال مغناطيسي يتسبب في نشوء تيار حثي Induced Current داخل الماسورة المعدنية قد يتسبب في سخونتها و من ثم احتراق الكابل بالإضافة الى الفقد الكبير في القدرة أيضا. يجب وضع حاجز للحريق Fire Barrier بين كابلات القوى العادية و كابلات الطوارئ. إذا كانا موضوعين على حامل كابلات واحد و ذلك لحماية كابلات الطوارئ، كذلك يجب وضع كابلات التيار الخفيف على مسافة لا تقل عن 30 cm بعيدا عن كابلات القوى منعا لحدوث تداخل مغناطيسي. ويمكن الاسترشاد بالمسافات الواردة في الكود المصري كما في الجدول رقم 1.2 [ الكود

المصري، 2000]

الجدول رقم 1.2: المسافات بين الأنواع المختلفة من الكابلات حسب الكود المصري

أنواع الكابلات	المسافة بينهما
كابل جهد منخفض بجانب كابل إتصال	300mm علي الأقل
كابل جهد منخفض بجانب كابل تحكم	بدون مسافة فاصلة
كابل تحكم بجانب كابل تحكم	بدون مسافة فاصلة
كابل جهد منخفض بجانب كابل جهد منخفض	قطر الكابل ويحد أني 10mm وتستعمل فواصل بين الكابلات وتوضع كل مسافة تتراوح ما بين 1 الي 1.5m
كابل جهد متوسط بجانب كابل جهد متوسط	150mm ويفصل بينهما إذا كانت مدفونة في الأرض بقوالب طوب توضع رأسيا علي جانبيها

(2) تصنيف الكابل

يمكن تصنيفها على أسس متعددة، من أهمها:

أ. تصنف الكابلات حسب جهد التشغيل إلى:

كابلات الجهد العالي (أعلى من 66KV)، كابلات الجهد المتوسط (أعلى من 3.3 KV)، كابلات الجهد المنخفض.

ب. حسب نوع الموصل

هناك نوعان من الموصلات هما النحاس والألو منيوم، و كلاهما جيد التوصيل للكهرباء و إن كان النحاس أفضل حيث يصل معامل التوصيل Conductivity له إلى  $1.72 \mu\Omega.cm$  مقارنة بمعامل التوصيل للألومنيوم الذي يصل إلى أقل من نصف هذا الرقم، غير أنه يتميز بقلّة التكلفة.

(ج) نوع المادة العازلة

تكون المادة العازلة المستخدمة في الكابلات غالبا إحدى المواد البوليميرية التالية:

1. البولي فينيل كلورايد (Poly Vinyl Chloride (PVC) ويتميز بخواص كهربية ممتازة عند الجهود المنخفضة ودرجات الحرارة المنخفضة إلى جانب رخص ثمنه.

2. البولي إيثيلين التشابكي ويتميز بمقاومة عالية للرطوبة، وتحمل درجات الحرارة المرتفعة وتحمل حالات القصر والتحميل الزائد.

3. العوازل المطاطية وأهمها الإيثيلين بروبيلين، ويعتبر المطاط مقاوم للمياه ولكنه لا يقاوم النفط والبنزين.

ايضا تقسم المواد العازلة إلى سبعة أصناف كل منها يستعمل حتى درجة حرارة معينة كما ورد في مواصفات جمعية المهندسين العالمية IEC والمختصرة في الجدول رقم 2.2 تصنف الكابلات أيضا إلى كابلات مسلحة Armoured و غير مسلحة Non-Armoured أنظر الملحق رقم (4) كما هو موضح في الشكل رقم 5.2.



الشكل رقم 5.2: كابل مسلح يمين وغير مسلح شمال

كما يمكن تصنيفها حسب عدد القلوب فيها، فالكابل إما أن يكون متعدد القلوب Multi-Core حيث تكون الأوجه الثلاثة وكابل التعادل (3- Neutral + Phases) كلهم داخل عازل الكابل الخارجي، أو أحادي القلب Single-Core كما في الشكل رقم 6.2.



الشكل رقم 6.2: كابل متعدد القلوب Multi-Core يمين وأحادي القلب Single-Core يسار

الجدول رقم 2.2: تصنيف العوازل حسب تحملها لدرجة الحرارة

الصنف	أقصى درجة حرارة	أمثلة
Class (0)	(90C°)	يشمل (القطن، الحرير، الورق) بدون أن تعالج بمواد أخرى
Class (A)	(105 C°)	هذا الصنف يحتوي علي مواد (القطن، الحرير، الورق) بعد معالجتها بالورنيش العازل او الزيت
Class (B)	(130 C°)	ويشمل المايكا والاسبستوس ونسيج الحرير
Class (F)	(155 C°)	يشمل المواد السابقة بعد معالجتها بمواد لاصقة
Class (H)	(180 C°)	يشمل المواد السابقة ومعها السيليكون المرن بعد معالجتها بمواد لاصقة
Class - 220	(220 C°)	ويشمل أى مادة عازلة تتحمل 220 درجة مئوية
Class (C)	over (220 C°)	وتشمل الخزف الصينى والزجاج والكوارتز

### (3) إنهاء عزل الكابلات

يقصد بانتهاء العازل فقدانه لخاصية العزل وتحوله الى موصل، وتقاس متانة العازل بدلالة المجال الكهربائي (E) الذي ينهار العزل عنده. فإذا كان لعازل ما سمك قدره (d) متر وكان الجهد بين طرفيه عند الانهيار هو (V) فولت فإن  $DE=V$ . [محمود جيلاني، التركيبات والتصميمات الكهربائية، 2010]. وتعرف القيمة القصوى لتحمل العزل بالمتانة الكهربائية للعزل Dielectric Strength.

### (4) جداول الكابلات

و من الضروري أن يكون المهندس على دراية تامة بطريقة استنتاج المعلومات الخاصة بالكابل من جداول الكابلات والتي تتضمن مقطع الكابل ومقاومته في حالة استخدامه في دوائر التيار المتردد والمستمر بالإضافة الى أقصى قيمة تيار يتحمله في الظروف الطبيعية وغيرها.

### (5) مشاكل الكابلات

هناك العديد من المشاكل المتعلقة بها من أهمها:

#### (أ) الفقد في القدرة المنقولة Power Lossess

القدرة الكهربائية Electric Power المنقولة عبر أى كابل تتعرض لتناقص في قيمتها نتيجة عدة عوامل من أهمها الفقد بسبب مقاومة الموصل R، وتقدر قيمة هذا الفقد من المعادلة التالية

$$(1.2) P_{Loss} = I^2 R$$

حيث:  $P_{Loss}$  الفقد في القدرة، R مقاومة الموصل، I تمثل التيار. بمعنى أنه كلما زادت مقاومة الكابل كلما ارتفعت قيمة الفقد في القدرة. وهناك أيضا فقد في الغلاف المعدني Metallic Sheath Loss، وهذا يحدث نتيجة التيارات الدوامية Eddy Current التي تمر في الغلاف المعدني بتأثير الحث Induction. وفي حالة كابلات الجهد العالي، حيث المفقودات تكون ضخمة، فإننا نحتاج إلى كابلات زيتية Oil Filled Cable تستخدم أنابيب مملوءة بالزيت بامتداد طول الكابل بغرض التبريد. الشكل رقم 7.2 يبين مقطع في أحد الكابلات الزيتية



الشكل رقم 7.2: مقطع كابل زيتي



(ب) التيارات المتسربة

تعتبر ظاهرة تسرب التيار على مدى طول الكابل خلال طبقات العازل التي تحيط بموصل الكابل من المشاكل السلبية التي تظهر بوضوح فى الكابلات ، ويسمى هذا التيار بتيار الشحن Charging Current أو التيار المتسرب Leakage Current .

(ج) تغيير مقاومة الكابل

ومن مشاكله أيضا ارتفاع قيمة مقاومة السلك فى دوائر التيار المتردد بسبب ميل التيار للمرور فى أطراف الكابل الخارجية ومن ثم تصبح المساحة الفعلية لمقطع الموصل التي يمر بها تيار كهربى أصغر وتسمى هذه الظاهرة بظاهرة التأثير السطحى الشكل رقم 8.2 يوضح ظاهرة التأثير السطحى. ونشير هنا إلى أن مقاومة الكابل الفعلية أيضا تزيد إذا وضع كابل آخر بجواره وكان يحمل تيارا ، حيث يميل التيار فى كلا الكابليين للتباعد عن بعضهما البعض مما يترتب عليه نقص فى المساحة الفعلية التي يمر فيها التيار ومن ثم ترتفع أيضا مقاومته الفعلية عن المقاومة المحسوبة نظريا، وتسمى هذه الظاهرة بالتأثير التجاوري Proximity Effect كما هو موضح بالشكل رقم 9.2.

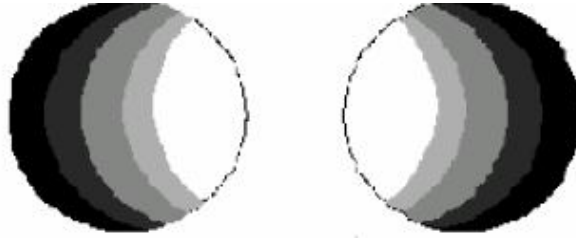

الشكل رقم 8.2: ظاهرة التأثير التجاوري



الشكل رقم 9.2: ظاهرة التأثير السطحى

نلاحظ أن مقاومة الكابل تحسب عند درجة حرارة 20 درجة مئوية ( $R_{20}$ )، في بعض الاحيان تكون محسوبة عند درجة حرارة 40 درجة مئوية. وهي قيمة يجب تعديلها إذا كان الكابل مستخدما في بيئة درجة حرارتها أعلى من ذلك. ويمكن حساب القيمة المعدلة للمقاومة ( $R_T$ ) حسب درجة الحرارة الجديدة من المعادلة التالية:

$$R_T = [1 + \alpha(T - 20)]R_{20}$$

حيث:  $\alpha$  تمثل المعامل الحرارى لمادة الموصل  $T$  تمثل درجة الحرارة الفعلية.

(د) تأثير الكابلات بالرطوبة

تسرب الرطوبة لداخل العازل سواء البولى فينيل كلورايد أو البولى إيثيلين التشابكى يمكن أن يؤدي إلى نشوء ظاهرة التشجير المائى **Water Treeing**، لاسيما إذا كان سطح الموصل غير أملس والمجال غير منتظم، فعدم انتظام المجال يمكن أن يساعد فى وجود نقاط تركيز للمجال ذات قيمة مرتفعة فى المناطق ذات النتوءات بين سطح الموصل و العزل، فيتكون شق يشبه الخيط الرفيع داخل العازل أو على أطرافه، وتزداد تفرعات هذا الشق فى جميع الاتجاهات حتى يصنع ما يشبه الشجرة، وهى الظاهرة التى تؤدى لإنهيار العازل.

(هـ) الهبوط فى الجهد

من أهم مشاكلها أيضا الهبوط فى الجهد عند طرف الحمل مقارنة بالجهد عند طرف المصدر ويتوقف هذا الهبوط على قيمة التيار المار فى الكابل و مقاومة الكابل وطوله.

و نشير أخيرا إلى أن هناك فى الغالب أربعة أنواع من الاختبارات ثلاثة منها تجرى على الكابل داخل المصنع لضمان أنه يحقق المواصفات وهى:

1. إختبارات تقليدية **Routine Test** وهى اختبارات يجريها المصنع على كل كابل بلا استثناء.
2. إختبارات العينة **Sample Tests** وهى اختبارات تجرى على عينة عشوائية فقط من الكابلات المصنعة مثل تحمله لأقصى حمل ومدة ذلك.
3. إختبارات النوع **Type Tests** وهى اختبارات ذات طابع خاص وتجرى مرة واحدة على الكابل مثل تحمله لأقصى جهد أو أقصى قصر ومدة ذلك.
4. إختبارات التركيب **Installation Test** وهى اختبارات تجرى بعد تركيب الكابل.

## 4-2 أجهزة الحماية الكهربائية

تعتبر قواطع الدائرة والمصهرات Fuses من العناصر الرئيسية في أى شبكة كهربائية مهما كان جهدها أو كمية الطاقة التي تمررها.

### 2-4-1 قواطع الدائرة

إن المهمة الرئيسية للقواطع هي فصل أو وصل الدوائر الكهربائية في ظروف التشغيل العادية أى كجهاز إبدال Switching Device، أما في الظروف غير العادية وعندما يكون التيار أعلي من التيار المقنن للقواطع بسبب الحمل الزائد Over load أو قصر الدائرة فإن القاطع يعمل كجهاز حماية آلية لفصل الدائرة المعطوبة. (قاطع الدارة هو أداة ميكانيكية قادرة على توصيل وحمل وقطع التيار تحت ظروف الدائرة العادية، كما تقوم بقطع التيار تلقائياً (أوتوماتيكياً) تحت ظروف الدائرة غير العادية مثل حدوث تيار زائد أو قصر بالدائرة) [دليل التركيبات الكهربائية في المباني السكنية، المواصفات والمقاييس السعودية]. جميع دوائر التمديدات معرضة لحدوث دائرة قصر Short Circuit نتيجة إنبهار العازل في الكابلات أو نتيجة قطع فيها مصحوباً بحدوث تلامس بين أسلاكه. كل هذه الاحتمالات تؤدي إلى ارتفاع كبير في التيار قد يتسبب في إحتراقه، وربما أيضاً لوحة التوزيع إذا لم يتم فصل التيار بسرعة.

#### 1. مواصفات قواطع الدائرة

تحدد مواصفاتها عادة بتحديد قيمتين هامتين هما التيار المقنن Rated Current و سعة دارة القصر Short Circuit Capacity فالأولى تحدد قيمة أقصى تيار يمكن أن يمر فيه دون أن يتسبب في فصله، وتقاس بالأمبير، ولها قيم قياسية معروفة. أما القيمة الثانية وتقاس ب (KA) ويقصد بها أقصى قيمة للتيار يمكن أن يتحملها قاطع الدائرة أثناء القصر لمدة قصيرة بالثواني دون أن يحترق أيضاً لها قيم قياسية معروفة. يجب أن تكون أجهزة الوقاية ضد زيادة التيار في الشبكة قادرة علي تحمل خصائص تيار الخطأ (قصر الدائرة) وتركب هذه الأجهزة بلوحة التوزيع أو تركيب منفصلة في صندوق من الصلب أو البلاستيك له درجة حماية مناسبة للظروف المحيطة بالموقع [الكود المصرى، 2000]. كما ورد في المواصفات الأمريكية ( يعرف قاطع الدائرة بأنه نبيطة إبدال ميكانيكية قادرة علي

وصل وتحمل وفصل التيارات فى ظروف التشغيل العادية، وكذلك على الوصل وتحمل  
لزمان محدود لتيارات المزق فى ظروف التشغيل العادية مثل حدوث قصر الدائرة )  
[المواصفات الامريكية 1981]

## 2. أنواع قواطع الدائرة

هناك عدة أنواع يكثر استخدامها فى التمديدات الكهربائية، فهناك نوع يستخدم مع الجهود  
المتوسطة وتعرف بقواطع دائرة القدرة Power Circuit Breakers، ويستخدم فى وقاية المحولات  
ولوحات الجهد المتوسطة، ويكون دوره هو فصل الدوائر فقط بناء على أوامر من جهاز  
منفصل لاكتشاف الأعطال وهو المرحل Relay. أما الأنواع المستخدمة فى شبكة الجهد  
المنخفض فتختلف عن النوع السابق فى أنها تعتبر مرحل و قاطع دائرة فى نفس الوقت . ويمكن  
تقسيمها إلى ثلاثة أنواع كالتالى:

(أ) قاطع الدائرة المصغر (MCB) Miniature Circuit Breaker

(ب) قاطع الدائرة ذو الإطار المصبوب (MCCB) Molded Case Circuit Breaker

(ج) قاطع دائرة التأسيس (GFCB) Ground Fault Circuit Breaker

والفرق الأساسى بين MCB و MCCB فى القدرة على تحمل تيارات القصر العالية، فالنوع الأول  
يتحمل غالبا ما لا يزيد عن 10KA فقط، بينما يتحمل النوع الثانى إلى أضعاف هذا وربما وصل  
إلى أكثر من 100 KA. أما النوع الثالث فيستخدم للحماية من الصدمات الكهربائية الناتجة تسرب  
التيار والشكل رقم 10.2 يوضح قاطع الدائرة المصغر بينما الشكل رقم 11.2 يوضح قاطع الدائرة ذو  
الإطار المصبوب.



الشكل رقم 10.2 قاطع الدائرة المصغر



الشكل رقم 11.2 قاطع الدائرة ذو الإطار المصبوب

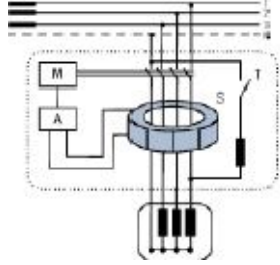

الشكل رقم 12.2 قاطع دائرة التاريفض

#### 2.4.2 الفيوز (المصهرات)

يمكن إعتبار الفيوز نوع من أنواع قواطع الدائرة على أساس التشابه بينهما فى الوظيفة وهى قطع التيار المار بالدائرة إذا تعدى حدودا معينة ، وهو أرخص سعرا من كافة أنواع قواطع الدائرة السابقة. ويستخدم لحماية الأجهزة من تيار القصر العالى جدا حتى فى وجود قواطع الدائرة. والفيوز أقدم الوسائل لحماية التمديدات والمعدات الكهربائية من التلف والاحتراق، والغرض الأساسى من الفيوز هو قطع الدائرة الكهربائية عندما يسحب الحمل تيارا أعلى من التيار المقنن. وللمصهرات أنواع من أهمها:

#### (1) الفيوزات الخرطوشية Cartridge Fuses

تغطى بعض مساوىء الفيوزات القديمة التى كانت تستعمل سلك عادى رفيع وكان يعاد تشعييره بسلك آخر عند كل عطل. وكان يعاب على هذا النوع أن السلك الجديد ربما يكون من مقطع غير

مناسب. أما الفيوزات الخرطوشية فهي عبارة عن حيز اسطواني من الخزف يحتوى على عنصر الفيوز Fuse Element الذى لا يمكن تغييره . والاسطوانة تكون مملوءة بالرمل السليكونى الذى يساعد على الاطفاء. لكن يعاب على هذا النوع أنه لا يفرق بين الحمل الزائد الذى يمكث فترة طويلة والحمل الزائد الذى يزول بعد فترة قصيرة والشكل رقم 13.2 يوضح فيوزات خرطوشية



الشكل رقم 13.2 فيوز خرطوشي

## 2. الفيوزات ذات سعة القطع العالية (HRC) High Rupturing Capacity

تتكون من اسطوانة أو مكعب من الخزف الجيد ونجد أن عنصر الفيوز هنا عبارة عن سلك رفيع من الفضة الخالصة، أما الاسطوانة فإنها تملأ بمسحوق السيلكون، ويتحمل هذا النوع قيم عالية للقصر، كما يزود فى الغالب بمبين للعطل Fault Indicator ليبدل على حدوثه الشكل رقم 14.2 يوضح فيوزات ذات سعة قطع عالية



الشكل رقم 14.2 فيوزات ذات سعة قطع عالية

## 5.2 الأحمال الكهربائية

تكمّن الخطوة الاولى فى تصميم التمديدات الكهربائية لأى مرفق فى تقدير الأحمال الكهربائية التى يحتاجها هذا المرفق. وتتم هذه العملية فى مرحلة التصميم الأولى، حيث يتم تقدير المساحات اللازمة

للمعدات الكهربائية، وكذلك ضمان المتطلبات التي يفرضها الكود أو تنص عليها المواصفات لضمان إستمرارية التيار الكهربائي وتوافر السلامة للأشخاص والأجهزة الكهربائية [هانى عبيد، 2001] تقسم الأحمال الكهربائية الي نوعين هما:

### 1.5.2 الاحمال الصناعية Industrial Loads

تعتمد هذه الأحمال علي العملية التكنولوجية المستخدمة فى الصناعة وأنواع الماكينات والأجهزة المستخدمة. وتصنف إلى ثلاثة أنواع من الصناعات الخفيفة، المتوسطة والثقيلة. وهى تحتاج إلى معلومات تفصيلية أكثر من مجرد جداول عند تقديرها.

### 2.5.2 الأحمال غير الصناعية NonIndustrial Loads

تشمل كل من أحمال الإنارة، الأجهزة الكهربائية الصغيرة، أحمال التكييف وأحمال الخدمات العامة كما هو موضح في الملحق رقم (3) ويختلف تقدير الأحمال الكهربائية بحسب مرحلة التصميم للمشروع، فالأحمال الكهربائية للمشروع في مرحلة التصميم الأولي تختلف عنها بعد إنجاز التصميم النهائي. و نستعرض فيما يلي بعض المراحل التي تمر بها عملية تقدير الأحمال الكهربائية. يتم تقديرها في مرحلة التصميم الأولى باستخدام الأحمال الكهربائية النوعية (القياسية) للمتر المربع و بمعرفة مساحة الفراغات المعمارية الأولية في المشروع. وتستخدم هذه الأحمال لتقدير الحمل الكلي للمشروع، و لتقدير قدرة المحولات المطلوبة و المساحات التي يجب إضافتها للمشروع لأغراض المعدات الكهربائية أما عند انتهاء التصميم النهائي للمشروع تكون الأحمال الكهربائية قد تحددت بدقة. فيما يلي التقدير المبدئي لبعض الاحمال الكهربائية:

#### 1. أحمال الإنارة:

تشكل أحمال الإنارة بين 20% إلى 50% من الحمل الكهربائي. و يتراوح الحمل القياسي لأحمال الإنارة لكل متر مربع في المباني المختلفة بين  $2W/m^2$  كما فى المخازن إلى حوالى  $50W/m^2$  كما في الملاعب وتتوقف القيمة المستخدمة على الكود القياسى المستخدم. ويلاحظ أن أحمال الإنارة القياسية ( $W/m^2$ ) قد تغيرت كثيرا فى السنوات الأخيرة بسبب انتشار اللمبات الموفرة للطاقة، فمثلا كان الكود الأمريكى فى الثمانينيات ينصح بقيمة تتراوح بين 30 إلى 50w لكل متر مربع فى المباني الإدارية فأصبح فى أواخر التسعينيات ينصح بقيمة تدور حول 20W لكل

متر مربع ولا تزال تتناقص. ويبين الجدول رقم 3.2 الأحمال القياسية لأنظمة الإنارة كما وردت في الكود الأمريكي [National Electrical Code (NEC) هانى عبيد، 2001] وبالطبع يجب مراجعة هذه القيم لأن هذا الكود ربما يتغير كل عدة سنوات، كما أن لكل دولة كود خاص بها نسبة لإختلاف البيئة والمناخ من منطقة الي أخرى.

الجدول رقم 3.2: أحمال الإنارة القياسية في الكود الأمريكي لبعض المرافق المختلفة.

الحمل النوعى لكل متر مربع (W)	نوع الحيز أو المرفق
10.76	مستودعات الأسلحة ومباني الإجتماعات العامة
37.66	البنوك
32.28	صالونات التجميل وصالونات الحلاقة
10.76	أماكن العبادة
21.52	النوادي
21.52	قاعات المحاكم
32.28	المنازل (ماعدا الفنادق)
5.37	مواقف السيارات - أماكن التخزين الصناعية
21.52	المستشفيات
16.13	غرف الخزين
37.66	المكاتب
21.52	المطاعم
32.28	المدارس
32.28	المتاجر
2.7	المستودعات
10.76	قاعات التجميع
5.37	صالونات الإنتظار والممرات
2.7	مناطق الخزين

## (2) أحمال المخارج العامة

تشمل الأجهزة المستخدمة في المكاتب والمقابس Sockets التي تغذي الأجهزة والثلاجات والتلفزيونات وغيرها. توجد طرق عديدة لتقدير أحمال المخارج العامة منها استخدام جداول الأحمال القياسية



للأجهزة المنزلية كما في الجدول رقم 4.2. وعمليا يتم تقدير حساب قدرة المخرج الواحد بـ 100W،  
مالم يكن المخرج مخصص لحمل محدد مثل براد مياه أو سخان مثلا فيحسب بقيمته الحقيقية.

الجدول رقم 4.2: الأحمال القياسية لبعض الأجهزة المنزلية

الحمل التقديرى (W)	الجهاز
16000 - 800	جهاز تكييف
6000 - 3000	سخان مياه
5000 - 3000	فرن كهربى
1000 - 300	تلفزيون
1000 - 500	ميكرويف
1200-800	غسالة

3. أحمال التكييف:

تتوقف قيمة القدرة الكهربائية اللازمة لأحمال التكييف على الظروف المناخية، وجودة مواد البناء المستخدمة لاسيما مواد العزل الحرارى، أحمال الإنارة الداخلية، عدد الأشخاص في الفراغ أو الحيز المراد حساب أحماله ونوع الأجهزة والمعدات الموجودة فيه. الجدول رقم 5.2 يوضح تقدير الحمل الكهربى المناسب حسب الكود المصرى لأحمال التكييف [محمود جيلانى، 2010].

الجدول رقم 5.2: تقدير أحمال التكييف حسب الكود المصري

المساحة المخدومة (M <sup>2</sup> )	نظام التشغيل	قدرة الوحدة الكهربائية		القدرة الحرارية	
		بارد/ساخن (Kw)	بارد فقط (Kw)	(طن تبريد)	(و.ح.ب/ساعة)
12-10	1/50/220	1.5	1.540	1	12000
18 - 15	1/50/220	1.6	1.930	1.5	18000
25 - 20	1/50/220	2.670	2.670	2	24000
30 - 25	1/50/220	4.20	3.745	3	36000
40 - 35	3/50/220	4.50	3.5	3.5	42000
50 - 40	3/50/220	5.00	4.5	4	48000
60 - 50	3/50/220	7.00	6.25	5	60000

4. أحمال الخدمات العامة:

وهى التى تمثل منافع عامة لكافة السكان كالمصاعد ومضخات رفع المياه

#### (أ) المصاعد الكهربائية

هناك نوعان من المصاعد هما المصاعد الهيدروليكية والمصاعد التقليدية، النوع الاول يعمل بمكبس يتحرك هيدروليكيًا يكون مثبتاً بأسفل الكابينة يرفعها أو يخفضها، وبذلك لا يكون هناك احتياج لرجال أو طنابير كما هو الحال فى مصاعد الركاب العادية، وتكون وسائل الأمان والتحكم بسيطة وغير معقدة أما فى حالة المصاعد التقليدية ترتفع وتتخفض كابينة المصعد Elevator Car بواسطة حبال السحب الفولاذية الملفوفة حول بكرة تتصل بمحرك كهربائي تتحكم فيه دائرة تحكم تحتوي على معالج Processor لبيانات مختلفة تتعلق بالحمل فى عربة المصعد، و الطابق المتواجدة فيه، و خط سيرها المطلوب...إلخ

يتم تحديد القدرة الكهربائية للمصاعد فى مرحلة التصميم الأولى بمعرفة المعطيات التالية:

1. نوع الآلة المستخدمة تروس او غير ذلك.
2. عدد المصاعد فى المبنى.
3. سرعة المصعد M/S.
4. وزن المصعد مقاسا بالكم.
5. عامل الطلب : يساوى 0.85 إذا كان لدينا مصعدان، بينما يساوى 0.72 إذا كان لدينا أربعة مصاعد.

#### (ب) ظلمبات رفع المياه

فى المباني متوسطة الارتفاع حتى 30مترا أى حوالى 10 طوابق يتم ضخ الماء من المصدر الرئيسي مباشرة أو من خزان أرضى بالبدروم يملأ من الشبكة العمومية تلقائياً إلى خزان علوى سطح المبنى بواسطة ظلمبة كهربائية تعمل بمحرك فى حدود 7.5 KW، وتعمل تلقائياً من خلال مفتاح منسوب Level Switch. ويمكن تحديد قدرات المحركات حسب الارتفاع وكمية المياه من قوانين الهيدروليكا. أما عند حدوث حريق يمكن أن تستخدم ظلمبة منفردة لضخ المياه، وفى معظم المباني يكون هناك ظلمبة تدار بمحرك كهربائي و أخرى تدار بواسطة محرك ديزل يقوم تلقائياً عند حدوث حريق فى حالة عدم قيام الأولى أو فى حالة عدم قدرة الأولى على رفع ضغط المياه

إلى القيم المطلوبة. تركيب حساسات لقياس الضغط Pressure فى عدة أماكن وتتولى طلبمة جوكى Jokeypump إيجاد ضغط دائم على طول خط مواسير مياه الحريق الرئيسي.

بينما يتم رفع مياه الصرف مع المخلفات والفضلات من المباني والتي لا يمكن صرفها تناقلياً بواسطة طلبمبات خاصة تقوم برفعها إلى خطوط صرف المجرى العمومية. و تستخدم لهذا الغرض طلبمبات غاطسة تعمل كهربائياً بطريقة تلقائية.

## 6.2 معدات التحكم

تشمل مجموعة من المعدات سوف نتناول فقط مفتاح التلامس. يعتبر مفتاح التلامس Contactor من العناصر الأساسية فى دوائر التحكم عموماً، ودوائر المحركات والإدارة عالية القدرة على وجه خاص. وهو عبارة عن أقطاب أساسية Main Poles قادرة على حمل تيار على يتم التحكم فيها بواسطة ملف التحكم الذى يمر فيه تيار صغير كما يظهر فى رسمه التخطيطى فى الشكل رقم 15.2 ومن ثم فىمكن من خلاله التحكم فى تيارات عالية بواسطة تيارات منخفضة.

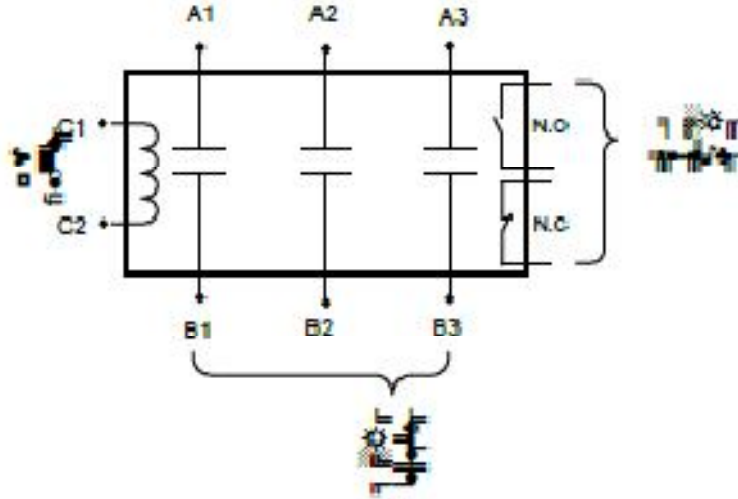

الشكل رقم 15.2: مخطط لأجزاء مفتاح التلامس

يزود مفتاح التلامس بعدد من الأقطاب المساعدة Auxiliary Contacts وهى نوعان. النوع الأول (N/O) يكون فى الوضع الطبيعى مفتوحاً طالما لا توجد إشارة كهربية فى ملف مفتاح التلامس ومن ثم فالأقطاب الرئيسية أيضاً مفتوحة، ثم أتوماتيكياً يتحول إلى الوضع مغلق بمجرد أن يكون ملفه مكهرباً، والعكس بالعكس فى حالة النوع الثانى (N/C). والاستخدام الأساسى لهذه الأقطاب

المساعدة يكون فى دوائر التحكم ذات التيار الخفيف ، حيث يمكن متابعة الحالات الخاصة بالأقطاب الأساسية الحاملة للتيار الأساسى من خلال متابعة الحالات الخاصة بهذه الأقطاب المساعدة.

#### (أ) مواصفات مفتاح التلامس

يتم توصيف مفتاح التلامس حسب عدة متغيرات من أهمها:

- 1- جهد التشغيل وقيمتة وهل هو AC أم DC.
- 2- عدد الأقطاب المساعدة ونوعها وفى أغلب الأنواع يكون مفتاح التلامس مزودا بقطب مساعد واحد من النوع N/O ، ومعه واحد أيضا من النوع N/C.
- 3- التيار المقنن الذى يمر خلال الأقطاب الأساسية.
- 4- عدد الأقطاب الأساسية وهى دائما فى الوضع.
- 5- طبيعة الحمل.
- 6- أقصى جهد تشغيل وأقصى جهد مفاجئ، وأقل تيار لتشغيله، وزمن الانتقال Switching Time، وعدد مرات الانتقال Switching خلال عمره الافتراضى.

#### (ب) الأنواع المختلفة لمفتاح التلامس

هناك أنواع مختلفة أهمها:

1. النوع AC1 : وأبرز استخداماتها فصل وتشغيل دوائر الإنارة. وفى هذه الحالة يجب ألا تقل سعة تصنيع مفتاح التلامس المستخدم عن 1.25 من قيمة التيار المغذى لمجموعة المبات.
2. النوع AC3: يستخدم هذا النوع لعدة مهام أهمها تشغيل أو فصل المحركات الحثية Induction Motor الثلاثى الأوجه. وفى هذه النوع يجب ان تكون سعة التصنيع لمفتاح التلامس المستخدم تساوى على الأقل عشرة أمثال تيار المحرك المقنن.
3. النوع AC4: يستخدم هذا النوع كالنوع السابق، ولكن يمكن إستخدامه فى عكس دوران المحرك الحثى الثلاثى الأوجه، أو تحريكه على دفعات متتالية فى فترة تشغيل قصيرة ، وهذا يعنى أن يكون مفتاح التلامس المستخدم فى هذه الفئة يتحمل قيمة قصوى للتيار أعلى من النوعية المستخدمة فى النوع السابق. وغالبا تكون سعة تصنيعه تساوى على الأقل 12 مرة من تيار المحرك المقنن والشكل رقم 16.2 يمثل بعض أنواع مفتاح التلامس.



الشكل رقم 16.2 بعض أنواع مفاتيح التلامس

## 7.2 تصميم الدوائر الفرعية

طبقا لتعريف الكود الامريكى فإن الدوائر الفرعية هي الدوائر النهائية فى شبكة التوزيع والتي تنتهى بحمل Load. وغالبا يتم تصميم هذه الدوائر فى المرحلة الأولى من التصميمات الكهربائية، ثم يتم تجميع هذه الدوائر فى لوحات التوزيع الفرعية Distribution Boards، ثم يتم تصميم اللوحات العمومية Main Panels التي تغذى اللوحات الفرعية، وأخيرا يتم ربط اللوحات العمومية بشبكة التغذية الخاصة بالمدينة التي يقع بها المشروع.

### 1.7.2 أنواع الدوائر الفرعية:

هناك نوعين من الدوائر الفرعية للتغذية هما:

أ. دوائر التغذية الفرعية وهي الدوائر التي تبدأ من لوحة توزيع فرعية و تنتهى على حمل معين لمبة، مكيف وسخان

ب. دوائر التغذية العمومية Main Feeders، وهي الدوائر التي تبدأ من لوحة توزيع عمومية و تنتهى على لوحة توزيع فرعية.

عند التصميم الأولى لدوائر التغذية الفرعية يجب مراعات القواعد التالية:

(1) السعة المناسبة لقاطع الدائرة.

(2) مساحة المقطع المناسب للكابل بـ  $\text{mm}^2$  بناء على قيمة تيار الكابل.

يعتمد إختيار قاطع الدائرة وحساب مساحة المقطع المناسب على طبيعة الأحمال حيث تنقسم الأحمال الكهربائية إلى نوعين هما:

1. أحمال ثابتة Static لا تشتمل على محركات (مثل دوائر الإنارة).

2. أحمال متحركة Dynamic تشتمل على محركات بأنواعها المختلفة.
3. يتم تغذية الأحمال المتشابهة فقط في الدائرة الواحدة.
4. أحمال القوى كالتكييف والسخان يتم تغذيتها في دوائر منفصلة
5. حمل دائرة الإنارة في الشقق السكنية يكون في الغالب في حدود 4-6A وتكون سعة القاطع الخاص به 10A، مع مراعاة حجم الدوائر لزيادة سعة القاطع أو إضافة مفتاح التلامس في حالة السعات العالية.
6. دائرة البلكات يكون حملها في معظم دوائر الشقق السكنية في حدود 8A ، ولا تقل سعة القاطع الخاص بها عن 16A . لكن هناك بعض الأحمال التي قد تحتاج لتيار أكبر من ذلك.
7. الحمل الكلي على كل دائرة فرعية لا يجب أن يزيد عن 80% من قدرة القاطع الخاص بالدائرة خاصة إذا كان الحمل يعمل بصورة متصلة. و الحملالمتصل هو الذى يعمل لمدة أكثر من 3 ساعات دون انقطاع.
8. قدرة السلك عموما يجب أن تكون أكبر من سعة القاطع الذى يحميه.

### 2.7.2 التصميم النهائي:

لا يعتبر التصميم نهائيا إلا إذا تم التأكد من صحة ثلاثة اختبارات هي:

#### (1) إختبار التحمل الحرارى

أن قيم السعة الأمبيرية للكابل والتي نحصل عليها من الشركات المصنعة لهذه الكابلات تفترض دائما أن الكابل موضوع في ظروف معينة، منها أن تكون درجة الحرارة في الوسط المحيط بالكابل لا تزيد عن 40 درجة مئوية وأن يكون الكابل غير مجاور لأى كابل آخر ولكن في حالة اختلاف شروط تمديد الكابل عن هذه الشروط يجب مراجعة تحميل الكابل، وتخفيض مستوى التحميل بنسب مختلفة تسمى معاملات تصحيح قيمة التحميل De-rating Factors ومن هذه المراجعاتمثلايتم تصحيح تحمل الكابل طبقا لدرجة حرارة الجو إذا كان ممددا في الهواء طبقا للقيم المذكورة بالجدول رقم 6.2.

الجدول رقم 6.2: معامل تصحيح التحميل حسب درجة حرارة الجو

55	50	45	40	35	30	25	درجة حرارة الهواء
----	----	----	----	----	----	----	-------------------

0.65	0.76	0.85	0.93	1.00	1.07	1.13	مادة البولى فينيل
0.80	0.85	0.90	0.95	1.00	1.04	1.09	مادة البولى ايثيلين

أما إذا كان الكابل مدفوناً فى الأرض فإن التصحيح يتم حسب درجة حرارة التربة باستخدام الجدول رقم 7.2.

الجدول رقم 7.2 معامل تصحيح التحميل حسب درجة حرارة التربة

55	50	45	40	35	30	25	درجة حرارة الهواء
0.71	0.82	0.95	1.00	1.08	1.15	1.22	مادة البولى فينيل
0.84	0.89	0.90	1.00	0.90	1.10	1.14	مادة البولى ايثيلين

بالمثل هناك معاملات تصحيح لمتغيرات أخرى غير درجة الحرارة منها تأثير عمق الدفن كما هو موضح فى الجدول رقم 8.2:

الجدول رقم 8.2: معامل تصحيح عمق الدفن

مقطع الكابل			عمق الدفن cm
Above 300mm <sup>2</sup>	Up to 240mm <sup>2</sup>	Up to 70mm <sup>2</sup>	
1.00	1.00	1.00	50
0.97	0.98	0.99	60
0.94	0.96	0.97	80
0.92	0.93	0.95	100
0.89	0.92	0.94	125
0.87	0.90	0.93	150
0.86	0.89	0.92	175
0.85	0.88	0.91	200

(2) إختبار نسبة الهبوط فى الجهد

بعد التأكد من اجتياز الكابل لاختبار التحمل الحرارى طبقاً للظروف التى سيتمدها فيها فإنه يجب التأكد بعد ذلك من أن الهبوط فى الجهد عند نهاية الكابل نتيجة مرور التيار لن يتعدى القيم القياسية المسموح بها هو 4% ويمكن حساب الهبوط فى الجهد من المعادلة التالية [محمود جيلانى، 2010]:

$$\Delta V_0 = I_{ph} (R \cos \theta + jX \sin \theta)$$

حيث: R مقاومة الكابل، X مفاعلة الكابل،  $\cos \theta$  معامل القدرة و  $I_{ph}$  تيار الوجه

(3) تحمل أقصى تيار قصر متوقع

في هذا الاختبار يتم قياس قدرة الكابل على تحمل التيارات العالية جدا التي تمر لمدة وجيزة أثناء الأعطال، وهذه المدة هي التي سيستغرقها القاطع لفصل تيار العطل في الدائرة الحقيقية. والمعلومات التي نحتاجها لإجراء هذا الاختبار هي:

(أ) قيمة أقصى تيار قصر متوقع.

(ب) القيمة القصوى التي يمكن أن يتحملها الكابل أثناء القصر.

(ج) زمن الفصل Trip Time للقاطع المستخدم. ويجب بأى حال أن لا يزيد عن ثانية واحدة

لخطورة ذلك على بقية مكونات الشبكة. و يمكن أن نحصل على القيمة القصوى التي يتحملها

الكابل أثناء القصر بإحدى طريقتين: إما من خلال الجداول الخاصة التي تقدمها شركات

الكابلات. أو المنحنيات الخاصة بشركات الكابلات.

## 8.2 التأريض Earthing

تنص كافة الأنظمة الكهربائية وتعليمات السلامة على وجوب التأريض في المباني، و ذلك لأهميته الهائلة في حماية الإنسان ووقايته من الصدمات الكهربائية المحتملة بسبب الأخطاء التصميمية أو التشغيلية أو العوامل الجوية أو انهيار العزل، (التأريض هو التوصيل الي الارض أما مباشرة أو من خلال مقاومة للحد من قيمة تيار القصر الأرضي) [الكود المصري، 2000]. فمن المعلوم أن الموصلات الحية Live Conductors في المنظومة الكهربائية تحمل عادة جهدا كهربائيا خلال التشغيل العادي، أما الأجزاء المعدنية الأخرى كهياكل الأجهزة الكهربائية فهي لا تحمل جهدا، لكنها يمكن أن تكون ذات جهد مرتفع إذا انهار العزل بينها وبين الدوائر الكهربائية التي بداخلها، مما يعرض المنشآت والعاملين إلى الخطر إن لم يتم اتخاذ إجراءات وقائية، من بينها إيصال تلك الهياكل إلى الشبكة الأرضية، وهذا النظام يعرف بالتأريض. يمكن أن يصاب الشخص بصدمة كهربية مباشرة إذا لمس أى وجه ولمس فى نفس الوقت خط المحايد فى منظومة الثلاثة أوجه، و يمكن أيضا أن يصاب بالصدمة المباشرة إذا لمس وجهين من الثلاثة أوجه. كما أنه يمكن أن يصاب بصدمة كهربية إذا لمس فقط الطرف الحى فى أى دائرة كهربية، أو يلمس أى جسم معدني يحمل جهدا



كهربيا، بشرط أن يكون هذا الشخص متصلا بالأرض من خلال أى جزء من جسده، فعندئذ سيمر تيار كهربى فى جسده كما هو موضح فى الشكل رقم 17.2 وهى تعتبر فى هذه الحالة صدمة غير مباشرة لأنه لم يلمس السلكين.

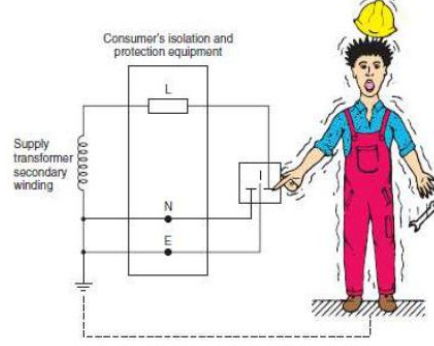

الشكل رقم 17.2: تعرض الإنسان لصدمة كهربائية

يسبب مرور التيار الكهربائي في جسم الإنسان آثارا حرارية وتحليلية وبيولوجية، يتمثل الأثر الحراري في الاحتراق الذي يصيب الأجزاء الخارجية للجسم بسبب سخونة الأوعية الدموية، و يتمثل الأثر التحليلي في تحلل الدم و السوائل الحيوية الأخرى مما يؤدي إلى إتلاف تركيبها الفيزيائي والكيميائي، بينما يتمثل الأثر البيولوجي في تهيج الأنسجة الحية الذي يمكن أن يترافق مع تقلصات تشنجية غير إرادية للعضلات بما فيها عضلات القلب و الرئتين، مما يؤدي إلى تمزق الأنسجة و اختلال عمليتي التنفس ودورة الدم. و تختلف شدة تلك الآثار ودرجة خطورتها تبعا لثلاثة عوامل رئيسية هي:

#### 1. مسار التيار في جسم الإنسان

يتحدد مساره في جسم الإنسان بمنطقتين هما مكان دخول التيار إلى جسم الإنسان، ومكان خروج التيار من جسم الإنسان. وقد يكون هذا المسار قصيرا أو قد يكون طويلا لكن المسار الأكثر خطورة هو من اليد إلى اليد الأخرى مروراً بالقلب حيث قد يسبب الوفاة الفورية.

#### 2. شدة التيار المار في جسم الانسان

إن خطورة الكهرباء وآثارها على جسم الإنسان تزداد بازدياد شدة التيار المار فيه، وتحدد قيمة التيار الكهربائي المار في جسم الإنسان بعاملين هما جهد الموصل الذى لامسه الشخص، حيث تتناسب خطورة الصدمة مع ارتفاع قيمة هذا الجهد والمقاومة الكهربائية لجسم الإنسان، حيث تؤثر قيمتها

مباشرة على شدة التيار ولكن بتناسب عكسي أي يكون تيار الإصابة كبيراً إذا كانت المقاومة الكهربائية لجسم الإنسان صغيرة، وتتأثر قيمة مقاومة جسم الإنسان بمدى رطوبة الجلد، وسمك طبقة الجلد. فتتخفّف المقاومة بشدة إذا كان الجسم رطباً، و ترتفع قيمتها إذا كان الجلد سميكاً، ولهذا فمقاومة الرجل دائماً أعلى من مقاومة المرأة لأن جلدته أسمك، وبالتالي فالمرأة دائماً أكثر عرضة للخطورة في حالة الصدمات الكهربائية من الرجل.

3. مدة سريان التيار في جسم الانسان

التيار الصغير إذا استمر في المرور بالجسم لمدة طويلة ربما يصبح أكثر خطورة من التيار المرتفع الذي يمر لبرهة قصيرة فقط.

## ثانياً : الدراسات السابقة

### 9.2 الدراسات السابقة

#### أ. الدراسات السودانية:

1. دراسة أميرة يوسف إدريس.

رسالة ماجستير، بعنوان (Electrical Installation Practice In Sudan) دراسة حالة لمجمع أبراج شمبات السكنى، أكاديمية السودان للعلوم، بتاريخ 2013.

هدفت الدراسة الي توفير دراسة توضح التركيبات والتوصيلات المتبعة في السودان ومدى موثمتها للمعايير العالمية ومعرفة المعايير الصحيحة لمقابلة المشاكل في المشاريع الكهربائية لضمان مستوى مقبول من السلامة.

أستخدمت أدوات مختلفة لجمع المعلومات، تمثلت في زيارات لوزارة الكهرباء والسدود، وإدارة المشاريع بوزارة الداخلية ، والدفاع المدنى، وجامعة السودان للعلوم والتكنولوجيا، وتم جمع المعلومات وتحليلها ومعالجتها إحصائيا.

أوضحت النتائج نسبة المطابقة العالية للمواصفات في تنفيذ التمديدات الكهربائية ونظم السلامة والطاقة والتوزيع والتأريض بمجمع أبراج شمبات (STRC).

2.دراسة منى محمد المبارك محمد.

رسالة ماجستير، بعنوان ( Fire Accident and Their Effects in Public Safety in Khartoum State)، أكاديمية السودان للعلوم، بتاريخ 2011.

هدفت الدراسة الي تحليل وتحديد الملامح الرئيسية لحوادث الحرائق التي تحدث في ولاية الخرطوم وتوزيع الحرائق.

خلصت الدراسة الي أن هنالك تزايد في حوادث الحرائق بولاية الخرطوم حسب ماتم حصره حيث أشارت الإحصائية لتزايد نسبة الحرائق لتصل الي 28,8 % فى العام 2009 بينما كانت 11,6% فى العام 2005 وترجع اسباب الحريق الي تغير ثقافة المواطن بإستخدام الغاز والكهرباء، حيث تركزت أغلب الحرائق فى المساكن وبسبب الكهرباء حيث بلغت 31 % حسب ما تم إحصاؤه مع تزايد فى أعداد الوفيات.

3.دراسة عبدالله يعقوب عبدالله.

رسالة ماجستير، بعنوان ( Sulfur Hexafluoride Circuit Breaker (SF6 CB) Construction and maintenance )، أكاديمية السودان للعلوم، بتاريخ 2009.

هدفت الدراسة الي فهم مكونات قواطع الدائرة العاملة بنظام سادس فلوريد الكبريت بالإضافة الي معرفة كيفية التشغيل والصيانة وإحلال هذا النوع من القواطع مكان القواطع الاخري.

خلصت الدراسة الي أهمية الصيانة والمتابعة المنتظمة للقواطع بالدائرة الكهربائية لما تقوم به القواطع من أدوار مهمة في شبكات النقل والتوزيع ولما يترتب من خسائر في حالة عطلها خاصة وأن قيمة القاطع العامل بنظام سادس فلوريد الكبريت يقارب الخمسين الف دولار.

4.دراسة إيمان عبدالرحمن بادی.

رسالة ماجستير، بعنوان ( Lighting Protection Systems Analysis Technology )،  
أكاديمية السودان للعلوم، بتاريخ 2009.

هدفت الدراسة لمعرفة تأثير الصواعق علي المنشآت المختلفة و معرفة تأثيرها ايضاً علي أنظمة نقل وتوزيع الطاقة الكهربائية، بالإضافة الي عرض وتحليل ظاهرة الصواعق وطرق الحماية منها.

خلصت الدراسة الي أهمية وجود أنظمة حماية من الصواعق مع مراعاة نوع ومكان المنشأة المراد حمايتها نسبة لإختلاف كل منشأة من حيث المكان والهيكل بالإضافة للمكونات.

5. دراسة أحمد عثمان أبراهيم.

رسالة ماجستير، بعنوان ( التأريض الوقائي لفندق بحري)، أكاديمية السودان للعلوم، بتاريخ 2009.

هدفت الدراسة الي عمل نظام تأريض وقائي لفندق بحري وتوضيح كيفية عمله وأهميته.

خلصت الدراسة الي أهمية أنظمة التأريض الوقائي للمنشآت السكنية والذي يرتبط بمنظومة الحماية من دوائر القصر والصواعق البرقية خاصة مع وجود الامطار الموسمية والمدارية.

## ب. الدراسات العربية

1.دراسة مركز أماد للإستشارات الفنية والمختبرات رقم (1102).

بعنوان ( تفعيل تطبيق كود البناء السعودي فيما يخص قطاع الكهرباء وترشيد أستهلاك الكهرباء)،  
وزارة المياه والكهرباء السعودية، بتاريخ 2013.

هدفت الدراسة الي تفعيل تطبيق كود البناء السعودي فيما يخص قطاع الكهرباء بالمملكة مع الاخذ في الإعتبار قرار تعديل الجهد ليتوافق مع الجهد الدولي (400/230 فولت)، بالإضافة الي تطبيق العزل الحرارى علي جميع المباني ومراعاة متطلبات ذلك.

خلصت الدراسة بعد استعراض مجموعة من التجارب العالمية والعربية في مجال تطبيق كود البناء ومعرفة المعوقات والصعوبات التي واجهت تلك الدول في تطبيق الكود، الي الخروج بمجموعة من اللوائح والكتيبات الفنية الخاصة بالتركيبات الكهربائية الموجهة لكل من المصمم والمشرف والمالك بالإضافة الى الفني الذى يقوم بتنفيذ التركيبات الكهربائية.

2دراسة معهد البحوث والإستشارات رقم ( و م ك - ك 4009).

بعنوان ( إزدواج الجهد فى المملكة والآثار الناتجة عنه وطرق حلها)، جامعة الملك عبدالعزيز، بتاريخ 2010.

هدفت الدراسة الى بحث موضوع إزدواج الجهد بالمملكة فنيا واقتصاديا وتقويم أثره مع عرض البدائل الممكنة واختيار الحل الأمثل بشكل علمى وتطبيق متدرج.

أستخدمت أداة الإستبانة فى جمع المعلومات عن العينات المختارة وعمل تحليل إحصائى لها. خلصت الدراسة الى أن هناك تأييد عام لتغيير الجهد ليوافق الجهد الدولى وذلك لتفادى نتائج التوصيل الخاطى للأجهزة، وتحسين كفاءتها وزيادة عمرها، وتخفيض أسعارها وتقليل تكلفة التوصيل، مع مراعاة التدرج فى التطبيق. وتقل الحرائق مما ينعكس إيجابا على إدارة الدفاع المدنى ، وبالتالي يتم توحيد المواصفات للأجهزة بالمملكة.

3. دراسة محمود محمد محمود على.

ورقة علمية، بعنوان ( أثر تدريب طواقم الصيانة على أداء قطاع نقل الطاقة الكهربائية )، شركة الكهرباء الوطنية الأردنية، بتاريخ 2010.

هدفت الدراسة الى تحديد الأسس والخطوات المتعلقة بتطوير برامج تدريبية ناجحة للكوادر الفنية فى مجال صيانة نظام نقل الطاقة الكهربائية لرفع كفاءته التشغيلية بشكل عام.

خلصت الورقة الى أهمية التدريب للكوادر الفنية العاملة بنوعيه المحلى والعالمى من خلال التدريب فى دول مختصة فى مجال صيانة قطاع النقل للمدربين والفنيين بشكل مستمر للإستفادة من الخبرات الاجنبية والعربية، بالإضافة الى تشجيع كادر الصيانة بمختلف الحوافز المالية والادارية.

4.دراسة دار الإنجاز لإستشارات الطاقة والهندسة رقم ( و ك م 6006).

بعنوان (الآثار السلبية والمخاطر الناتجة عن إستخدام المقابس (الأفياش) والقواطع الكهربائية غير المطابقة للمواصفات القياسية السعودية)، وزارة المياه والكهرباء السعودية، بتاريخ 2009.

هدفت الدراسة الي عمل مسح شامل للدراسات والابحاث والوثائق والتقارير التي تم تنفيذها في المملكة وتقييم الحلول المطبقة، كذلك عمل مسح لأنواع القوابس (البلكات) والقواطع المستوردة ومطابقتها مع المواصفات السعودية، بالإضافة الي توثيق الآثار السلبية والمخاطر الصحية والفقد المالى والبشرى الناجم عن المنتجات غير المطابقة للمواصفات.

أستخدمت أداة الإستبانة في جمع المعلومات عن العينات المختارة وعمل تحليل إحصائي لها. خلصت الدراسة الي الإهتمام بالتنوع والتنظيف، الإهتمام بضبط المواد المستوردة، وتجنب المواد الرخيصة نسبة لعدم مطابقتها للمواصفات السعودية، الإهتمام بمراعاة وجود جهدين مختلفين بالمملكة (127،220 فولت) نسبة للحوادث التي يسببها الخلط بين الجهدين.

5. دراسة مسلم سالم المسلمى.

رسالة ماجستير، بعنوان ( تطوير تقنية تأريض الشبكات الكهربائية)، جامعة الملك عبدالعزيز، كلية الهندسة، بتاريخ 2009.

هدفت الدراسة الي دراسة تطوير تقنية تأريض الشبكات الكهربائية لمحطات نقل الطاقة بالشركة السعودية للكهرباء.

خلصت الدراسة أن هناك مناطق بالمملكة مقاومة التربة فيها أقل من أو تساوى (0.5 أوم) وهذا مخالف لما هو موجود بالتشريعات الدولية التي تشترط ان تكون المقاومة اقل من او تساوي ( 1 اوم) وهذا يتطلب زيادة في التكلفة مع العلم أن الاختبارات تمت وفق متغيرات التربة ( نسبة الرطوبة ، كثافة التربة ، نسبة الأملاح) بالإضافة الي مراعاة فصلى الشتاء والصيف وتأثيرهما علي التربة.

6. دراسة عيد العساف.

ورقة علمية، بعنوان ( تجربة شركة الكهرباء الوطنية في مجال التدقيق الفنى والمواصفات)، شركة الكهرباء الوطنية الأردنية، دائرة الجودة والسلامة العامة، بتاريخ 2009.

هدفت الورقة الي التعرف على تجربة الشركة في مجال التدقيق الفنى والمواصفات وذلك من خلال التأكد من سلامة كافة العمليات والإجراءات الفنية في الشركة من خلال مقارنة النتائج الفعلية للأنشطة بالشروط والمواصفات منذ مراحل التصميم وحتى الإستلام النهائى ومتابعة برامج الصيانة السنوية حسب المواصفات.

خلصت الورقة الى أن نشاطات التدقيق الفنى جزء لا يتجزأ من نظام إدارة الجودة فى الشركة وبالتالي لابد من اتباع هذه الانظمة فى المؤسسات المشابهة لتحقيق جودة الطاقة الكهربائية و المحافظة على ديمومتها حيث يتم التاكيد من تنفيذ المشاريع وبرامج وخطط الصيانة السنوية فى الوقت المحدد مما ينعكس ايجابا على المنظومة الكهربائية مما له دور كبير فى تبسيط اجراءات العمل وبالتالي تقليل الاصابات وخفض التكلفة.

#### ما إستفاده الباحث من الدراسات السابقة:

يلاحظ من خلال الدراسات التي ذكرت أنها ركزت على موضوع التركيبات الكهربائية وأهمية التأريض ومراعاة المواصفات فى التصميم والتنفيذ بالإضافة الى الإهتمام بأعمال الصيانة للأعمال والأدوات الكهربائية بالإضافة الى الأضرار الناتجة من عدم الالتزام بالنظم والقواعد فى مجال الكهرباء سواء من المنتجين، المنفذين أو المستخدمين. وضرورة تدريب الكوادر العاملة فى المجال مما يؤكد أهمية البحوثارتباطه المباشر بالدراسات التي ذكرت سواء فى النطاق المحلي أو الخارجي والتي تشير الى أهمية دراسة موضوع البحث.

# الفصل الثالث

## إجراءات البحث

الفصل الثالث

إجراءات البحث



### 1.3 مقدمة

في هذا الفصل أوضح الباحث الخطوات والإجراءات التي إتبعها في البحث إبتداءً من المنهج ولماذا تم إختيار هذا المنهج دون المناهج الأخرى، والمجتمع الذي شمله البحث وكيفية إختياره بالإضافة الى عينة البحث والأداة التي تم إستخدامها لجمع البيانات والمعالجة الإحصائية التي إستخدمها الباحث لمعالجة البيانات التي تم جمعها بواسطة عينة البحث.

### 2.3 منهج البحث

إستخدم الباحث المنهج الوصفي نسبة لما تتسم به الدراسة من صفة وصفية وذلك من خلال جمع المعلومات من فئات لها علاقة بالتمديدات الكهربائية ومشاكلها وايضا جمع معلومات عن منشآت منفذة بها مشاكل في مجال التمديدات الكهربائية ومعاينة التصميم والتنفيذ للخدمات الكهربائية ومقارنتها بالمواصفات القياسية، للتعرف علي العيوب والاختفاء الأكثر شيوعا وأسباب حدوثها والآثار المترتبة عليها.

### 3.3 مجتمع البحث

يتكون مجتمع البحث من مجموعة من الأفراد المتخصصين في مجال الكهرباء عددهم 300 فرداً بإختلاف المسمى الوظيفي لهم سواءً من الفنيين، التقنيين - المهندسين، الإستشاريين أوالمقاولين. وبإختلاف عدد سنوات الخبرة في المجال بالإضافة الى نوع جهة العمل التي يعملون بها سواءا كانت حكومية، قطاع خاص أو اي نوع آخر، وتم إختيارهم من داخل ولاية الخرطوم نسبة لحدود البحث.تم إختيار الفئة المذكورة لإرتباطها المباشر بمشكلة البحث من خلال تصميم وتنفيذ التمديدات الكهربائية للمنشآت المختلفة ومن خلال إضطلاعهم على المشاكل المتكررة والشائعة في المجال والاستفادة من معلوماتهم لمعالجة المشكلة.

### 4.3 عينة البحث

إختار الباحث عينة عشوائية من مجتمع البحث بعدد 100 فرد متخصص في مجال الكهرباء بإختلاف المسمى الوظيفي لهم سواءً من الفنيين، التقنيين - المهندسين، الإستشاريين أوالمقاولين. وبإختلاف المؤهل العلمي وعدد سنوات الخبرة في المجال بالإضافة الى نوع جهة العمل التي يعملون بها كما ذكر في مجتمع البحث ليتم جمع البيانات منهم عن طريق أداة البحث.

### 5.3 أداة البحث

إختار الباحث الإستبانة كأداة لجمع البيانات من عينة البحث حيث تم تصميم إستبانة أحتوت على خطاب لأفراد عينة البحث وموجهات لمألاً الاستبانة بالإضافة للبيانات الشخصية لهم والتي شملت نوع المؤهل العلمي والوصف الوظيفي وعدد سنوات الخبرة بالإضافة الى نوع جهة العمل التي يعمل بها الفرد إن كانت حكومية أو قطاع خاص أو غير ذلك. إحتوت الإستبانة على ثلاثة محاور تغطي أسئلة البحث حيث حوت محور تصميم الأعمال الكهربائية ومحور تنفيذ الأعمال الكهربائية بالإضافة الى محور الإستخدام ومسببات الأخطاء كما هو موضح في الملحق رقم (1). قام الباحث بتحكيم الاستبانة بواسطة خمسة من الاساتذة الذين يحملون درجة الدكتوراه وذلك لضمان صحة المعلومات من الناحية اللغوية والعلمية لمفردات وعبارات الإستبانة، أجرى الاساتذة المحكمين مجموعة من التعديلات اللغوية والفنية على بعض عبارات الإستبانة من تعديل فى العبارات والمحاور لتوافق أسئلة الدراسة ومن ثم قام الباحث بعمل التعديلات تمهيدا لتوزيعها على عينة الدراسة.

### 1.5.3 صدق وثباتأداةالدراسة:

أ - صدقالمحتوى:

للتحقّق من صدق محتوياًداةالدراسة، والتأكد من أنّهاأخذتأهدافالدراسة، تمعرضهاعلى

مجموعة منالمحكمينفيمجال الكهرباء والعلوم التربوية كما هو موضح في الملحق رقم

(2)، مناساتذةجامعةالسودانوجامعةالخرطوموهلأداة، وإبدأ رأيهمفيهامنحيث

مدىمناسبةالفقرتلمحتوى، وكذلكمدى كفايةأداةالدراسةمنحيثعددالفقرات، وشموليتها، وتنوعمحتواها، وتقويم

مستوىالصياغةاللغوية، والإخراج، وأيةملاحظاتتبروزها مناسبةفيمايتعلق

بالتّعديل، أوالتّغيير، أوالحذفوقمايراهالمحكّ ملازماً

وقامالباحثبدراسةملاحظاتالمحكّمين، واقتراحاتهموأجربالتّعديلاتتقيضوتوصيات،

وآراءهيئةالتّحكيم، مثلتّعديلمحتويبعضالفقرات، وتعديلبعضالفقراتلّتصبحأكثر

ملائمة، وحذفبعضالفقرات، وتصحيح بعضأخطاءالصياغةاللغوية، وعلاماتالتّرقيم

وقداعتبرالباحثالأخذبملاحظاتالمحكّمين، وإجراءالتّعديلاتالمشارإليهاأعلاه بمثابة

صدقالمحتوئلأداة، واعتبرالباحثأنالأداةصالحةلقياسما وضعت له.

ب - الثبات:

يقصدبثباتالاختبارأنيعطيلمقياسنفسالتأثيرإذا مااستخدمأكثرمنمرّةواحدة تحتظروفمماثلةولحسابثبات الاستبانة

قام الباحث بأخذ عينة استطلاعية من مجتمع الدراسة وتم حساب ثبات الاستبانة من العينة

الاستطلاعية والتي بلغت (10) فلأد بموجب معادلة سبيرمان - براون باستخدام التجزئة النصفية  $r =$   
1- مج ف<sup>2</sup>

ن(ن<sup>2</sup> - 1)

حيث كانت النتيجة كما في الجدول رقم (1-3) أدناه.

جدول رقم (1-3) يوضح ثبات الاستبانة وصدقها الإحصائي

الصدق	معامل الثبات
0.93	0.86

يتضمن النتائج الجدولاً لمعاملات الثبات والصدق لإجابات أفراد العينة الاستطلاعية على عبارات المتعلقة بالاستبيان كانت أكد  
رمن (0.60)

مما يدل على أن الاستبيان يتصف بالثبات والصدق الكبيرين جداً بما يحقق أغراض البحث، ويجعل التحليل الإحصائي سليماً ومقبولاً .

### 6.3 المعالجة الإحصائية

تم تحليل البيانات عبر إحصاء وصفي استخدمت فيه النسبة المئوية والمتوسطات كما استخدم  
إحصاء لابارامتري عبر تطبيق معادلة مربع كاي والتي تنص على:

$$\text{مربع كاي} = \frac{(\text{التكرار المتوقع} - \text{التكرار المشاهد})^2}{\text{التكرار المتوقع}}$$

التكرار المتوقع

وقد تمت معالجة البيانات عبر برنامج الحزم الإحصائية للعلوم الاجتماعية (SPSS).

# الفصل الرابع

## تحليل ومناقشة النتائج

الفصل الرابع  
تحليل ومناقشة النتائج

## 1.4 مقدمة:

في هذا الفصل يتطرق الباحث لعرض ومناقشة النتائج التي تم التحصل عليها من خلال جمع البيانات بواسطة الإستبانة من مجتمع البحث وتمثل النتائج في مجموعة من الأشكال توضح النسب المئوية لإجابات عينة البحث عن عبارات الإستبانة وحسب ما تم عرضه هناك عدة متغيرات وعبارات ذكرت في الإستبانة توضح البيانات الشخصية لأفراد عينة الدراسة هي المؤهل العلمي، الوصف الوظيفي، سنوات الخبرة في العمل، بالإضافة الى نوع المؤسسة أو جهة العمل التي يعمل بها الفرد. بالإضافة الى ثلاثة محاور تحتوي أسئلة وعبارات محور تصميم الأعمال الكهربائية، محور تنفيذ الأعمال الكهربائية، ومحور الإستخدام ومسببات الأخطاء.

## 2.4 تحليل ومناقشة النتائج

سيوضح الباحث تحليل البيانات لكل متغير بالإضافة للإجابات عينة البحث عن أسئلة الدراسة كالتالي:

أولاً: البيانات الشخصية

### 1. المؤهل العلمي

من خلال جدول الشكل رقم 1.4 يتضح أن 47% من عينة الدراسة حصلوا على درجة الدبلوم الوسيط و44% من حملة درجة البكالوريوس و8% من حملة الماجستير بينما 1% من حملة الدكتوراه.

جدول رقم (1-4) يوضح: النسبة المئوية لمتغيرات المؤهل العلمي

النسبة المئوية	المؤهل العلمي
47%	درجة الدبلوم الوسيط
44%	درجة البكالوريوس
8%	حملة الماجستير
1%	حملة الدكتوراه.

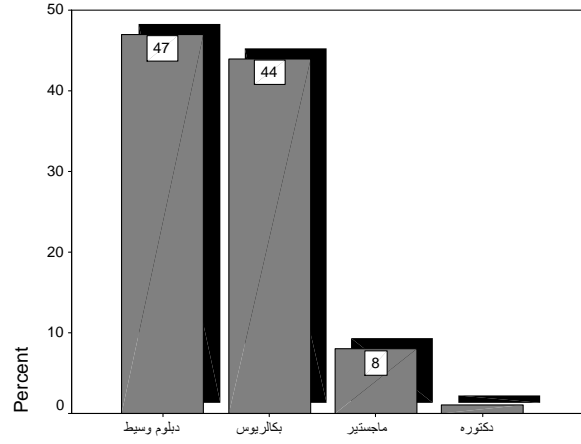

شكل رقم (4-1): النسبة المئوية لمتغيرات المؤهل العلمي

## 2. الوصف الوظيفي

من خلال الجدول و الشكل رقم 2.4 يتضح أن 35% من عينة الدراسة الوصف الوظيفي لهم هو فني بينما 15% من التقنيين و 29% مهندسون و 15% مقاولون بالإضافة الى 6% إستشاريين.

جدول رقم (4-2) يوضح: النسبة المئوية لكل متغير للوصف الوظيفي

النسبة المئوية	الوصف الوظيفي
35%	فني
15%	تقني
29%	مهندس
15%	مقاول
6%	إستشاري

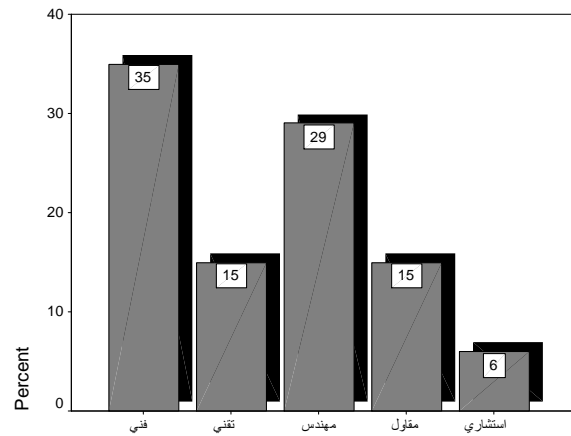

شكل رقم (4-2): النسبة المئوية لكل متغير للوصف الوظيفي

### 3. سنوات الخبرة في العمل

من خلال الجدول و الشكل رقم 3.4 يتضح أن 25% من عينة الدراسة تتحصر خبراتهم ما بين 5-1 سنوات بينما 29% لهم خبرة من 5-10 سنوات و 18% تتحصر خبراتهم ما بين 11-15 سنة و 28% من العينة لهم خبرة أكثر من 15 سنة.

جدول رقم (3-4) يوضح: النسبة المئوية لكل متغير لسنوات الخبرة في العمل

سنوات الخبرة في العمل	النسبة المئوية
5-1	25%
10-5	29%
15-11	18%
15 سنة	28%

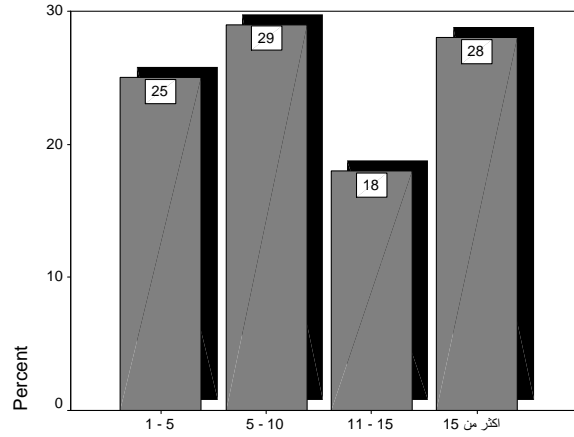

شكل رقم (3-4): النسبة المئوية لكل متغير لسنوات الخبرة في العمل

### 4. نوع المؤسسة أو جهة العمل

من خلال الجدول و الشكل رقم 4.4 يتضح أن 50% من عينة البحث يعملون في القطاع الحكومي بينما 36% يعملون في القطاع الخاص و 14% كانت إجاباتهم بأخرى ( لا ينتمون لقطاع حكومي أو خاص).

جدول رقم (4-4) يوضح: النسبة المئوية لمتغيرات نوع جهة العمل

نوع المؤسسة أو جهة العمل	النسبة المئوية
القطاع الحكومي	50%
القطاع الخاص	36%
أخرى	14%

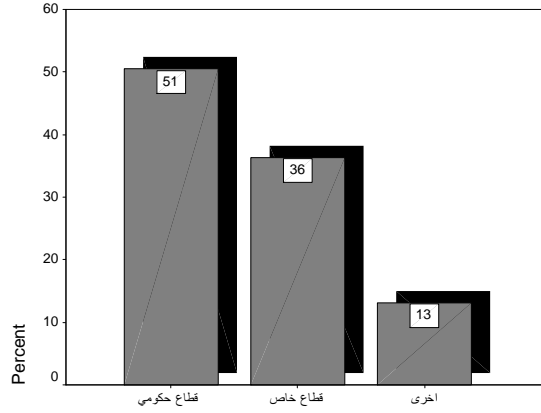

شكل رقم (4-4): النسبة المئوية لمتغيرات نوع جهة العمل في شكل رسم بياني

## ثانياً: إجابات عينة البحث عن عبارات الإستبانة

### 1. عرض نتائج السؤال الأول ومناقشته والذي يمثل محور تصميم الأعمال الكهربائية

نص السؤال الأول: ما هي أضرار عدم مطابقة تصميم التمديدات الكهربائية بولاية الخرطوم للمواصفات القياسية: بعد تبويب وتحليل البيانات، بدت النتائج على النحو الذي تشير به بيانات الجدول رقم (4-5) التالي: جدول رقم (4-5): أضرار عدم مطابقة تصميم التمديدات الكهربائية بولاية الخرطوم للمواصفات القياسية كما تشير إليها التكرارات.

البند	العبارة	التكرارات والنسب المئوية		
		موافق	موافق الى حد ما	لا أوافق
1	رداءة نوعية الموصلات مما يؤدي الى أخطار الحرائق	90	10	0
2	عدم جودة قواطع التأمين التي تعطل عمل الأجهزة الكهربائية	75	20	5
3	تلف لوحات التوزيع نتيجة لرداءة التصنيع	62	31	7
4	شوب الحرائق بسبب لوحات التوزيع غير المطابقة للمواصفات	74	19	7
5	حدوث الصعقات الكهربائية نتيجة لعدم وجود التأريض	60	31	9
6	حدوث زيادة في درجة الحرارة مؤدية للحريق بسبب البلكات غير جيدة الصنع	82	14	4
7	تعطل عمل الاجهزة الكهربائية بسبب البلكات غير المطابقة للمواصفات	79	19	2
8	حدوث حرائق بسبب مواد العزل غير الجيدة في الكوابل	46	40	14
9	تلف الكوابل نتيجة لعدم تحمل المواد المكونة للكوابل للأحمال	44	40	16
10	حدوث زيادة في درجة الحرارة مؤدية للحريق بسبب أجهزة ربط الموصلات سيئة الصنع	54	39	7
11	تعطل الإنارة بسبب المفاتيح الكهربائية غير الجيدة	70	25	5
12	حدوث حرائق بسبب عدم وجود التأريض	25	23	52
13	حدوث ضربات الصواعق بسبب عدم وجود التأريض	88	8	4
14	هدر الموارد نتيجة لعدم وجود التأريض	62	29	9
15	إنهيار العازلية نتيجة لعدم الإلتزام بتحديد الأحمال قبل توصيل الكوابل	91	6	3
16	حدوث حرائق بسبب التمديدات فوق السقف المستعار غير المطابق للمواصفات	58	27	15
17	تعطل عمل المؤسسات المختلفة بسبب الأعطال الكهربائية	90	5	5

• قيم التكرارات والنسب المئوية متشابهة نظراً لتكون العينة من 100 فرد.



من الجدول رقم (4-5): يلاحظ أن 90% من أفراد عينة الدراسة يوافقون على أنه من أضرار عدم مطابقة تصميم التمديدات الكهربائية رداءة نوعية الموصلات مما يؤدي الى أخطار الحرائق، بينما 10% موافقون إلى حد ما.

كما وجد 75% من افراد العينة يوافقون كذلك أن من أضرارها عدم جودة قواطع التأمين التي تعطل عمل الأجهزة الكهربائية، و20% يوافقون إلى حد ما، بينما 5% لا يوافقون.

يلاحظ كذلك أن 62% من أفراد العينة يوافقون أيضا على أن من أضرارها تلف لوحات التوزيع نتيجة لرداءة التصنيع، بينما 31% يوافقون إلى حد ما، و7% لا يوافقون.

كما يتضح أن 74% من افرادعينة الدراسة يوافقون على أن أضرارها تشمل نشوب الحرائق بسبب لوحات التوزيع غير المطابقة للمواصفات، و19% يوافقون إلى حد ما، بينما 7% لا يوافقون.

ايضاً وجد 60% من أفراد عينة الدراسة يوافقون على أن من أضرارها حدوث الصعقات الكهربائية نتيجة لعدم وجود التأريض، بينما 31% يوافقون إلى حد ما، و1% لا يوافقون.

كذلك وجد 82% يوافقون على أن أضرارها تشمل حدوث زيادة في درجة الحرارة مؤدية للحريق بسبب البلكات غير جيدة الصنع، و14% يوافقون إلى حد ما، بينما 4% لا يوافقون.

كما يتضح أن 79% من افراد العينة يوافقون على أن أضرارها كذلك تتضمن تعطل عمل الاجهزة الكهربائية بسبب البلكات غير المطابقة للمواصفات، و19% يوافقون إلى حد ما، بينما 2% لا يوافقون.

يلاحظ كذلك أن 46% من افراد العينة يوافقون على أن من أضرارها حدوث حرائق بسبب مواد العزل غير الجيدة في الكوابل ، و40% يوافقون إلى حد ما، بينما 14% لا يوافقون.

كما يتضح ان 44% من افراد العينة يوافقون على أن من أضرارها تلف الكوابل نتيجة لعدم تحمل المواد المكونة للكوابل للأحمال و40% يوافقون إلى حد ما، و 16% لا يوافقون.

ايضاً وجد 54% يوافقون على أن أضرارها تشمل كذلك حدوث زيادة في درجة الحرارة مؤدية للحريق بسبب أجهزة ربط الموصلات سيئة الصنع، و39% موافقون إلى حد ما، و 7% لا يوافقون.

كما وجد 70% من افراد عينة الدراسة يوافقون على أن أضرارها تشمل تعطل الإنارة بسبب المفاتيح الكهربائية غير الجيدة ، و25% يوافقون إلى حدما، بينما 5% لا يوافقون.

ايضاً وجد أن 25% يوافقون على أن من أضرارها حدوث حرائق بسبب عدم وجود التأريض ، و23% يوافقون إلى حد ما، بينما 52% لا يوافقون.

كما وجد أن 88% من افراد عينة الدراسة يوافقون على أن أضرارها تشمل حدوث ضربات الصواعق بسبب عدم وجود التأريض ، و8% يوافقون إلى حد ما، و4% لا يوافقون.

يلاحظ كذلك أن 62% من افراد العينة يوافقون على أن من أضرارها هدر الموارد نتيجة لعدم وجود التأريض ، و29% يوافقون إلى حد ما، بينما 9% لا يوافقون.

وجد أيضا أن 91% موافقون ، و 6% يوافقون إلى حد ما، و 3% لا يوافقون على أن أضرارها تشمل إنهيار العازلية نتيجة لعدم الإلتزام بتحديد الأحمال قبل توصيل الكوابل. كما يتضح أن 58% من افراد العينة يوافقون على أن من أضرارها حدوث حرائق بسبب التمديدات فوق السقف المستعار غير المطابق للمواصفات، و 27% يوافقون إلى حد ما ، بينما 15% لا يوافقون. يلاحظ كذلك أن 90% من افراد العينة يوافقون على أن تعطل عمل المؤسسات المختلفة بسبب الأعطال الكهربائية، و 5% يوافقون إلى حد ما، بينما 5% لا يوافقون.

## 2. عرض نتائج السؤال الثاني ومناقشته والذي يمثل محور تنفيذ الأعمال الكهربائية

### نص السؤال الثاني : ماهي الأخطاء والعيوب الشائعة في تنفيذ التمديدات الكهربائية

بعد تبويب وتحليل البيانات الخاصة بسؤال البحث، بدت النتائج على النحو الذي تشير به بيانات الجدول رقم (4-6) التالي:

جدول رقم (4-6) : الأخطاء والعيوب الشائعة في تنفيذ التمديدات الكهربائية كما تشير إليها التكرارات

البند	العبارة	لتكرارات والنسب المئوية		
		موافق	موافق الى حد ما	لا أوافق
1	عدم الإلتزام بمعايير التركيب في الكوابل	93	7	0
2	عدم التوصيل الصحيح	93	6	1
3	توصيل الموصلات فوق السقف المستعار بدون واسير	45	25	30
4	عدم مطابقة أقطار الموصلات مع ما هو محدد من جهد تشغيلي	88	9	3
5	عدم الربط الجيد للكوابل مع القواطع	94	5	1
6	تمديد الكوابل بصورة غير مطابقة للمواصفات	83	14	3
7	عدم متابعة عمل الفنيين من قبل المهندسين	73	20	7
8	عدم توزيع الاحمال بصورة متساوية بين الالوجه مما يزيد التحميل علي وجه معين و يؤدي الي تلف خط التعادل	87	8	5
9	التحميل الزائد الذي يتلف لوحات التوزيع	85	14	1
10	زيادة الحمل علي ما هو محدد في البلكات	87	11	2
11	عدم إهتمام الفنيين بمعايير التركيب الصحيح	83	14	3
12	عدم إستخدام التأريض في البلكات	93	7	0
13	عدم إستخدام التأريض في المفاتيح	81	17	1
14	استخدام مواد التمديدات الكهربائية رخيصة الثمن	51	30	19
15	عدم مطابقة ما هو مدون من مواصفات علي المنتجات الكهربائية مع المواصفات القياسية	80	18	2
16	عدم وجود مواصفات محددة في المواد الكهربائية	79	16	5
17	التنفيذ الخاطيء في التركيبات الكهربائية	90	7	2

• قيم التكرارات والنسب المئوية متشابهة نظراً لتكون العينة من 100 فرد.

من الجدول رقم (4-6): يلاحظ أن 93% من أفراد عينة الدراسة يوافقون على أنه من الأخطاء والعيوب الشائعة في تنفيذ التمديدات الكهربائية عدم الالتزام بمعايير التركيب في الكوابل، بينما 7% موافقون إلى حد ما.

كما وجد 93% من افراد العينة يوافقون أيضا على أنه من الخطاء والعيوب عدم التوصيل الصحيح، و 6% يوافقون إلى حد ما، بينما 1% لا يوافقون.

يلاحظ كذلك أن 45% من أفراد يوافقون على أن من الأخطاء توصيل الموصلات فوق السقف المستعار بدون مواسير، بينما 25% يوافقون إلى حد ما ، و 30% لا يوافقون.

كما يتضح أن 88% من افرادعينة الدراسة يوافقون على أن عدم مطابقة أقطار الموصلات مع ماهو محدد من جهد تشغيلي يمثل أحد الأخطاء والعيوب، و 9% يوافقون إلى حد ما ، بينما 3% لا يوافقون.

ايضاً وجد 94% من أفراد عينة الدراسة يوافقون على أن عدم الربط الجيد للكوابل مع القواطع يمثل أيضا خطأ في التمديدات الكهربائية، بينما 5% يوافقون إلى حد ما، و 1% لا يوافقون.

كذلك وجد 83% يوافقون على أنه من الأخطاء والعيوب طريقة تمديد الكوابل غير المطابقة للمواصفات، و 14% يوافقون إلى حد ما ، بينما 3% لا يوافقون.

كما يتضح أن 73% من افراد العينة يوافقون على أن عدم متابعة عمل الفنيين من قبل المهندسين يمثل أحد العيوب والأخطاء، و 20% يوافقون إلى حد ما ، بينما 7% لا يوافقون.

يلاحظ كذلك أن 87% من افراد العينة يوافقون على أن عدم توزيع الاحمال بصورة متساوية بين الالوجه يزيد التحميل علي وجه معين و يؤدي الي تلف خط التعادل يمثل أيضا أحد الأخطاء والعيوب، و 8% يوافقون إلى حد ما، بينما 5% لا يوافقون.

كما يتضح ان 85% من افراد العينة يوافقون على أن التحميل الزائد الذي يتلف لوحات التوزيع أحد الأخطاء والعيوب كذلك، بينما 14% يوافقون إلى حد ما، و 1% لا يوافقون.

ايضاً وجد 87% يوافقون على أنه من الأخطاء والعيوب الشائعة أيضا زيادة الحمل على ماهو محدد في البلكات، و 11% موافقون إلى حد ما، و 2% لا يوافقون.

كما وجد 93% من افراد عينة الدراسة يوافقون على أن عدم إستخدام التأريض في البلكات خطأ و عيب آخر، و 7% يوافقون إلى حد ما،.

ايضاً وجد 83% يوافقون على أن عدم إهتمام الفنيين بمعايير التركيب الصحيح كذلك يمثل أحد الأخطاء، و 14% يوافقون إلى حد ما. بينما 3% لا يوافقون.

كما وجد 81% من افراد عينة الدراسة يوافقون على أن عدم إستخدام التأريض في المفاتيح خطأ آخر، بينما 17% يوافقون إلى حد ما، و 1% لا يوافقون.

يلاحظ كذلك أن 51% من افراد العينة يوافقون على أن استخدام مواد التمديدات الكهربائية رخيصة الثمن أحد الأخطاء والعيوب، و 18% يوافقون إلى حد ما ، بينما 2% لا يوافقون.

وبذات الجدول وجد 80% من أفراد عينة الدراسة يوافقون على أنه من الاخطاء والعيوب كذلك عدم مطابقة ماهو مدون من مواصفات على المنتجات الكهربائية مع المواصفات القياسية، و 18% يوافقون إلى حد ما، و 2% لا يوافقون

كما يتضح أن 79% من افراد العينة يوافقون على أن عدم وجود مواصفات محددة في المواد الكهربائية خطأ و عيب آخر، و 16% يوافقون إلى حد ما ، بينما 5% لا يوافقون. يلاحظ كذلك أن 90% من افراد العينة يوافقون على أن التنفيذ الخاطئ في التركيبات الكهربائية من الاخطاء والعيوب كذلك، و % يوافقون إلى حد ما، بينما 3% لا يوافقون.

**عرض نتائج السؤال الثالث ومناقشته والذي يمثل محور الإستخدام ومسببات الاخطاء**

**نص السؤال الثالث : ما هو دور المستخدمين في تطبيق الاستخدام الأمثل؟**

بعد تبويب وتحليل البيانات الخاصة بسؤال البحث ، بدت النتائج على النحو الذي تشير به بيانات الجدول رقم (4-7) التالي:

جدول رقم (4-7) : يوضح دور المستخدمين في تطبيق الاستخدام الأمثل كما تشير اليها التكرارات.

البند	العبارة	التكرارات والنسب المئوية		
		موافق	موافق الى حد ما	لا أوافق
1	الإلتزام بمعايير السلامة لتقليل حدوث اخطار الكهرباء	97	2	1
2	مراعاة المواصفات القياسية فى المنتجات الكهربائية	75	21	4
3	تجنب سوء الإستخدام فى المنشآت المختلفة	71	27	1
4	معرفة الإستخدام الصحيح للمنتجات الكهربائية	78	20	2
5	عدم الإستهتار فى التعامل مع المنتجات الكهربائية	85	14	1
6	الترشيد فى إستخدام الكهرباء لتجنب التحميل الزائد	81	13	6
7	الحرص على الإستهلاك المفيد للكهرباء حفاظا على سلامة الأجهزة الكهربائية	64	26	7
8	الإهتمام بتوجيهات الإستخدام المرفقة مع الأجهزة الكهربائية	86	11	3
9	الإهتمام بالحصول على الأجهزة عالية النوعية بغض النظر عن الثمن	69	24	7
10	متابعة الأعمال الخاصة بالصيانة من قبل الفنيين خلال إنجازها	59	26	15
11	عدم شراء المنتجات مجهولة المصدر والمواصفات	84	10	6
12	الحرص على الألتزام بأنظمة الحماية من الحريق	95	3	2
13	الإهتمام بالسلامة فى إستخدام المعدات الكهربائية التى لها علاقة بالماء لتجنب الصعقات الكهربائية	91	5	4

• قيم التكرارات والنسب المئوية متشابهة نظراً لتكون العينة من 100 فرد.

من الجدول رقم (4-7): يلاحظ أن 97% من أفراد عينة الدراسة يوافقون على أن دور المستخدمين في تطبيق الإستخدام الأمثل يتمثل في الإلتزام بمعايير السلامة لتقليل حدوث اخطار الكهرباء، بينما 2% موافقون إلى حد ما، و 1% لا يوافقون.

كما وجد 75% من افراد العينة يوافقون على أن مراعاة المواصفات القياسية في المنتجات الكهربائية أيضا من مهام المستخدمين، و 21% يوافقون إلى حد ما، بينما 4% لا يوافقون.

يلاحظ كذلك أن 71% من أفراد العينة يوافقون على أنه من أهم أدوار المستخدمين تجنب سوء الإستخدم في المنشآت المختلفة، و 27% يوافقون إلى حد ما ، بينما 1% لا يوافقون.

كما يتضح أن 78% من افرادعينة الدراسة يوافقون على أن معرفة الاستخدام الصحيح للمنتجات الكهربائية أيضا دور للمستخدمين، و 20% يوافقون إلى حد ما، بينما 2% لا يوافقون.

ايضاً وجد 85% من أفراد عينة الدراسة يوافقون على أن دور المستخدمين كذلك يشمل عدم الإستهتار في إستخدام المنتجات، و 14% يوافقون إلى حد ما، بينما 1% لا يوافقون.

كذلك وجد 81% يوافقون على أن الترشيد في إستخدام الكهرباء لتجنب التحميل الزائد أيضا دور مهم، و 13% يوافقون إلى حد ما، بينما 6% لا يوافقون.

كما يتضح أن 64% من افراد العينة يوافقون على أن الحرص على الإستهلاك المفيد للكهرباء حفاظا على سلامة الأجهزة الكهربائية من مهام المستخدمين، و 26% يوافقون إلى حد ما، بينما 7% لا يوافقون.

يلاحظ كذلك أن 86% من افراد العينة يوافقون على أن الإهتمام بتوجيهات الإستخدم المرفقة مع الأجهزة الكهربائية دور مهم للمستخدمين، و 11% يوافقون إلى حد ما، بينما 3% لا يوافقون.

كما يتضح ان 69% من افراد العينة يوافقون على أن الإهتمام بالحصول على الأجهزة عالية النوعية بغض النظر عن الثمن يمثل دور للمستخدمين، بينما 24% يوافقون إلى حد ما، و 7% لا يوافقون.

ايضاً وجد 59% يوافقون على أن متابعة الأعمال الخاصة بالصيانة من قبل الفنيين خلال إنجازها أيضا دور مهم للمستخدمين، و 26% موافقون إلى حد ما، و 15% لا يوافقون.

كما وجد 84% من افراد عينة الدراسة يوافقون على أن دور المستخدمين يشمل عدم شراء منتجات مجهولة المصدر والمواصفات ، و 10% يوافقون إلى حد ما، بينما 6% لا يوافقون.

ايضاً وجد 95% يوافقون على أن الحرص على الألتزام بأنظمة الحماية من الحريق دور آخر للمستخدمين، و 3% يوافقون إلى حد ما، بينما 2% لا يوافقون.

كما وجد 91% من افراد عينة الدراسة يوافقون على أن الإهتمام بالسلامة في استخدام المعدات الكهربائية التي لها علاقة بالماء لتجنب الصقعات الكهربائية دور مهم للمستخدمين في تطبيق الاستخدام

الامتثل، و 5% يوافقون إلى حد ما، و 4% لا يوافقون.

## الإستنتاجات:

### 1.3.4 إستنتاج محور تصميم الأعمال الكهربائية:

- أ. هناك مشاكل ناتجة من تصميم فى الموصلات الكهربائية.
- ب. قواطع التأمين غير جيدة الصنع تمثل خطر أ على الدائرة الكهربائية.
- ج. توجد لوحات توزيع غير مطابقة للمواصفات.
- د. بعض المنشآت لا توجد بها نظم تأريض.
- هـ. البلكات جيدة التصنيع تضمن جودة الاداء.
- و. عدم دقة تحديد الأحمال عند التصميم يؤدي الى تلف الكوابل.

### 2.3.4 إستنتاج محور تنفيذ الأعمال الكهربائية:

- أ. توجد أخطاء فى طريقة توصيل الكوابل مع القواطع تنتج عنها الحرائق.
- ب. توجد أخطاء فى توزيع الأحمال بين الأوجه مما يؤدي الى الأعطال وتلف الكوابل.
- ج. عدم الدقة فى حساب الأحمال وتوزيعها يتلف لوحات التوزيع ويؤدي للحرائق.
- د. البلكات والمفاتيح الموصولة بنظام تأريض تضمن مستوى أمان للدائرة الكهربائية.
- هـ. عدم الدقة فى تحديد الموصلات وتوصيلها يؤدي الى مشاكل بالدائرة الكهربائية.

### 3.3.4 إستنتاج محور الإستخدام ومسببات الأخطاء الأعمال الكهربائية

- أ. يوجد عدم التزام من المستخدمين بمعايير السلامة فى التعامل مع الأدوات الكهربائية.
- ب. توجد أعطال نتيجة لسوء إستخدام المستخدمين.
- ج. بعض الحوادث ناتجة من عدم المعرفة الصحيحة بالأدوات الكهربائية.
- د. يوجد قلة معرفة وأهتمام بأنظمة الحماية من الحريق.
- هـ. يوجد عدم إهتمام بعوامل السلامة والحماية من الصعقات الكهربائية التى تحدث من الأجهزة التى لها علاقة بالماء.

## الفصل الخامس

### خاتمة البحث

## الفصل الخامس

### خاتمة البحث

#### 1.5 مقدمة

في هذا الفصل تطرق الباحث الى النتائج النهائية التي توصل اليها من خلال جمع البيانات وتحليلها عن طريق الإستبانة من عينة البحث حيث عرض ملخص عن البحث بالإضافة الى النتائج والتوصيات ومقترحات البحوث المستقبلية التي خلص اليها من خلال الدراسة والبحث

#### 2.5 الخلاصة

في هذه البحث قام الباحث بإختيار مشكلة البحث التي تتمثل في عنوان التمديدات الكهربائية غير المطابقة للمواصفات الواقع والأضرار وهي دراسة تمت بولاية الخرطوم، نبعت من خلال إحساس الباحث بوجود مشكلة من خلال الأعطال المتكررة في مجال التمديدات الكهربائية في المنشآت المختلفة سواء من ناحية المواد والأدوات او التنفيذ والإستخدام. حدد الباحث مجتمع البحث من خلال قطاع المهندسين والفنيين لما لهم من إرتباط مباشر بالعمل في هذا المجال. إختار الباحث أداة الإستبانة لجمع المعلومات من مجتمع البحث بعد صياغة الأسئلة وتحكيمها بواسطة أساتذة لهم الخبرة، بعد جمع البيانات قام الباحث بعمل تحليل لها عن طريق التجزئة النصفية باستخدام معادلة سييرمان - براون وبعد جمع وتحليل البيانات من العينة التجريبية تبين أن عبارات ومحاور الإستبانة ناجحة وذات مصداقية عالية قام بتوزيع الاستبانة على مجتمع البحث وخرج بمجموعة من النتائج التي تمثل خلاصة ما تم جمعة وتحليله وهي نتائج تمثل مضمون مشكلة البحث، من خلال الإجابة على محاور وعبارات البحث سواء في محور تصميم الأعمال الكهربائية أو تنفيذها أو في مجال الإستخدام ومسببات الأخطاء.

#### 3.5 نتائج البحث

1. توجد مواد وأدوات كهربائية (مستوردة أو منتجة محليا) غير مطابقة للمواصفات من ناحية التصميم.



2. معظم الحوادث والأعطال الناتجة من الكهرباء سببها المواد غير المطابقة للمواصفات.
3. هناك أخطاء في تصميم الأعمال الكهربائية في مراحلها المختلفة وخاصة في حساب وتوزيع الأحمال.
4. معظم المنشآت لا تهتم بنظم التأريض مع أهميتها البالغة.
5. هناك عدم اهتمام بأنظمة الحماية من الحريق.
6. هناك أخطاء في تنفيذ الأعمال الكهربائية في أجزاءها المختلفة في التوصيل أو التركيب.
7. التنفيذ غير المطابق للمواصفات يؤدي الى خطر الحريق وهدر الموارد المادية والبشرية.
8. للمستخدمين دور في الإهتمام بمعايير السلامة في التعامل مع الأدوات الكهربائية ومراعاة الإستخدام الصحيح للأدوات المعدات الكهربائية.
9. المنتجات رخيصة الثمن تجذب المستهلك رغم أخطار رداءة التصنيع.

#### 4.5 توصيات البحث

- من خلال الدراسة وما تم التعرض له رأى الباحث أن هناك مجموعة من التوصيات التي يجب الإهتمام بها والتي تتمثل في:
8. سن قوانين لضبط الوارد من المواد والأدوات والمعدات الكهربائية لتكون مطابقة للمواصفات العالمية والمحلية.
  9. الرقابة على المواد والأدوات والمعدات الكهربائية المنتجة محلياً ومطابقتها بالمواصفات المحلية والعالمية.
  10. أهمية وجود رقابة من الجهات المختصة على تصميم الأعمال الكهربائية في المنشآت المختلفة.
  11. سن قوانين تلزم بعمل أنظمة التأريض في المنشآت المختلفة.
  12. سن قوانين تلزم بعمل أنظمة الحماية من الحريق في المنشآت المختلفة.
  13. عدم السماح لأي شخص بالقيام بأعمال التركيبات الكهربائية ما لم يكن مؤهلاً من قبل الجهات المختصة.

14. ضرورة وضع ضوابط كافية ومناسبة تضمن الالتزام بأساليب التركيبات الكهربائية السليمة من قبل الفنيين والمهندسين.

15. وجوب توعية المستهلك بسلبيات سوء استخدام المعدات الكهربائية وذلك بهدف رفع مستويات الثقافة والوعي لديه بأسباب وأخطار حوادث الحرائق والإنفجارات الناتجة عن سوء الاستخدام.

16. أهمية التركيز على وسائل الإعلام الرئيسية ومنها المسموعة والمقروءة والمرئية الى جانب حملات التوعية وعقد المؤتمرات والندوات من الجهات ذات الصلة مثل الشركة السودانية للكهرباء، الهيئة العامة المواصفات والمقاييس، الدفاع المدني، جمعية حماية المستهلك، وغيرها من الجهات المعنية في التوعية و تثقيف المجتمع بكل ما يخص الكهرباء من ناحية مطابقة المواد والأدوات للمواصفات وأهمية مراعاة الدقة في تسجيل وتوثيق مسببات الحوادث المختلفة المرتبطة بالخسائر المادية والبشرية نتيجة المواد غير المطابقة للمواصفات والتنفيذ وفق المعايير الصحيحة بالإضافة الى الإهتمام بالإستخدام الصحيح الآمن وعدم الإهتمام بالمواد والأدوات رخيصة الثمن.

## 5.5 مقترحات البحث

نظرا لأهمية هذا الموضوع ومساسه بحياة ومصالح الناس والصعوبات والتعقيدات الفنية المتعلقة به فإن من الأهمية بمكان الإستمرار في إجراء الدراسات المبنية على أساليب علمية حديثة بما يتوافق والتطورات والمستجدات التقنية المتعلقة بهذا الموضوع، ومن خلال الدراسة وما تم التعرض له يقترح الباحث بعض المواضيع التي لها علاقة بالدراسة:

1. عمل دراسة عن ضبط دقة تصميم المواد والأدوات الكهربائية وأهميتها.
2. عمل دراسة عن كيفية ضبط مطابقة التنفيذ في الأعمال الكهربائية للمواصفات العالمية والمحلية وأهمية التدريب وتأهيل الكوادر العاملة في ذلك.
3. عمل دراسة عن كيفية توعية وتثقيف المستخدمين للأدوات والمعدات الكهربائية وأهمية الإستخدام السليم الآمن.
4. عمل دراسة عن نظم التأريض وتوعية المجتمع بأهميته لسلامة المستخدم والمنشأة في كل القطاعات.
5. عمل دراسة عن كيفية تعميم أنظمة الحماية من الحريق في كل المنشآت لتقليل الخسائر المادية والبشرية والتوعية بأهمية ذلك.

## المصادر والمراجع:

1. القرآن الكريم
2. أحمد عثمان أبراهيم، 2009، التأسيس الوقائي لفندق بحري، رسالة ماجستير، أكاديمية السودان للعلوم، الخرطوم، السودان.
3. أميرة يوسف إدريس، 2013، Electrical Installation Practice In Sudan دراسة حالة لمجمع أبراج شمبات السكنى، رسالة ماجستير، أكاديمية السودان للعلوم، الخرطوم، السودان.
4. إيمان عبدالرحمن بادي، 2009، Lighting Protection Systems Analysis Technology، رسالة ماجستير، أكاديمية السودان للعلوم، الخرطوم، السودان.
5. دار الإنجاز لإستشارات الطاقة والهندسة رقم (و ك م 6006)، 2009، الآثار السلبية والمخاطر الناتجة عن إستخدام المقابس (الأفياش) والقواطع الكهربائية غير المطابقة للمواصفات القياسية السعودية، وزارة المياه والكهرباء السعودية.
6. هانى عبيد، 2001، تخطيط وتصميم التمديدات الكهربائية فى المشاريع الكبرى، دار الشروق للنشر والتوزيع.
7. وزارة المياه والكهرباء السعودية، بدون تاريخ، الدليل الإرشادى لتعديل التمديدات الكهربائية لتوافق الجهد الدولى، المملكة العربية السعودية Available at: [www.mowe.gov.sa](http://www.mowe.gov.sa) إقتباس بتاريخ 2014-9-18.
8. محمود محمد محمود على، 2010، ( أثر تدريب طواقم الصيانة على أداء قطاع نقل الطاقة الكهربائية )، ورقة علمية، شركة الكهرباء الوطنية الأردنية، الاردن.
9. محمود جيلانى، التركيبات والتصميمات الكهربائية، الطبعة الثانية 2013 Available at: [www.sayedsaad.com](http://www.sayedsaad.com)
10. مسلم سالم المسلمى، 2009، تطوير تقنية تأريض الشبكات الكهربائية، رسالة ماجستير، جامعة الملك عبدالعزيز، كلية الهندسة، المملكة العربية السعودية.
11. منى محمد المبارك محمد، 2011، ( Fire Accident and Their Effects in Public Safety in Khartoum State )، رسالة ماجستير، أكاديمية السودان للعلوم، الخرطوم، السودان.
12. معهد البحوث والإستشارات رقم ( و م ك - ك 4009 )، 2010، إزدواج الجهد فى المملكة والآثار الناتجة عنه وطرق حلها، جامعة الملك عبدالعزيز، المملكة العربية السعودية.
13. مركز آماذ للإستشارات الفنية والمختبرات رقم (1102)، 2013، تفعيل تطبيق كود البناء السعودى فيما يخص قطاع الكهرباء وترشيد أستهلاك الكهرباء، وزارة المياه والكهرباء السعودية.

14. منتديات ميدو المعاصر Available at: [www.medoalmoaser.forum.egypt.net](http://www.medoalmoaser.forum.egypt.net) أقتباس بتاريخ 23-7-2015.
15. منتديات ابناء الاردن Available at: <http://www.1jordan1.com> أقتباس بتاريخ 23-7-2015.
16. صحيفة الجزيرة ، العدد 10418 ، 7.4.2001 Available at: [www.Aljazeera.com](http://www.Aljazeera.com) أقتباس بتاريخ 19-5-2015.
17. عبدالله يعقوب عبدالله، 2009، Sulfur Hexafluoride Circuit Breaker (SF6 CB) ، رسالة ماجستير، أكاديمية السودان للعلوم، الخرطوم، السودان.
18. عيد العساف، 2009، تجربة شركة الكهرباء الوطنية في مجال التدقيق الفني والمواصفات، ورقة علمية، شركة الكهرباء الوطنية الأردنية، دائرة الجودة والسلامة العامة، الاردن.
19. الهيئة السعودية للمواصفات والمقاييس والجودة، 2011، دليل التركيبات الكهربائية في المباني السكنية، Available at: [www.saso.gov.sa](http://www.saso.gov.sa).
20. الكود المصري، 2000، لأسس تصميم وشروط تنفيذ التوصيلات الكهربائية في المباني، مصر- <http://electricalengineering-eg.blogspot.com> Available at: [www.sayedsaad.com](http://www.sayedsaad.com).
- المراجع الانجليزية:**

21. British Standards, 2001, 7671
22. British Standards, 1997, 6346
23. American Standards ANS, 1981, 1-C37.100
24. Code of Practice for the Electricity (wiring) Regulation 2009 Edition, Chinese code.

## ملحق رقم (1): الاستبيان

بسم الله الرحمن الرحيم

جامعة السودان للعلوم والتكنولوجيا

كلية الدراسات العليا

السيد. ....

السلام عليكم ورحمة الله وبركاته ،،،،،،،،،،،

يقوم الباحث بإعداد دراسة لإستكمال متطلبات الحصول علي درجة الماجستير في التربية التقنية بجامعة السودان للعلوم والتكنولوجيا وهي بعنوان: التمديدات الكهربائية غير المطابقة للمواصفات واقعها وأضرارها بولاية الخرطوم - السودان وهو إذ يضع بين أيديكم هذه الإستبانة يرجو تقديم المساعدة وذلك بالإجابة علي فقرات الإستبيان بدقة وموضوعية لما له من أثر كبير في الحصول علي نتائج إيجابية، علما بأن كل ما يرد في إجابتكم سيكون موضع إحترام وسوف يعامل بسرية تامة ولن يستخدم إلا لأغراض البحث العلمي فقط وسيمدكم الباحث بالنتائج التي تتوصل إليها هذه الدراسة إذا رغبتم في ذلك

شاكرين لكم حسن تعاونكم

بسم الله الرحمن الرحيم

جامعة السودان للعلوم والتكنولوجيا

كلية الدراسات العليا

### إستبانة

التمديدات الكهربائية غير المطابقة للمواصفات بولاية الخرطوم وأقعها وأضرارها

#### أولاً: توجيهاتومبادئعامّة

لضمان تحقيق الهدف المنشود من وراء هذا البحث، وتحاشيا لوقوع اي من الابخطاء أثناء جمع البيانات، الرجاء مراعاة ما يلي:

أ. ضرورة قراءة التوجيهات بعناية قبل البدء بتعبئة الاستبيان

ب. قراءة الاسئلة الواردة في الاستبيان بتمعن، وتوخي الدقة والمصادقية في الاجابة عنها.

ج. التأكد من تعبئة جميع الفقرات والإجابة على جميع الأسئلة.

د. الرجاء قراءةالسؤالبعناية ووضععلامة ✓ أمام الإجابة المناسبة فقط

مثال:

لا أوافق	موافق الى حد ما	موافق	العبارة
<input checked="" type="checkbox"/>			تعتبر مواد التاريخ غير مناسبة مع الاجواء فى السودان

ثانياً : البيانات الشخصية:

1. المؤهل العلمى:

- أ. دبلوم وسيط  بكالوريوس  ج. ماجستير   
د. دكتوراه

2. الوصف الوظيفى

- أ. فنى  ب. تقنى  ج. مهندس   
د. مقاول  هـ. إستشارى

3. سنوات الخبرة فى العمل:

- أ. 1- 5 سنوات  10 - سنوات  ج. 11 - 15 سنة   
د. أكثر من 15 سنة

4. نوع المؤسسة:

- أ. قطاع حكومى  ب. قطاع خاص  ج. أخرى:.....

ثالثاً: محاور الإستبانة وعباراتها

1. محور التصميم

تمثل الأمور الآتية أضرار عدم مطابقة تصميم التمديدات الكهربائية بولاية الخرطوم

للمواصفات القياسية:

البند	العبرة	موافق	موافق الى حد ما	لا أوافق
1	رداءة نوعية الموصلات مما يؤدي الى أخطار الحرائق			
2	عدم جودة قواطع التأمين التي تعطل عمل الأجهزة الكهربائية			
3	تلف لوحات التوزيع نتيجة لرداءة التصنيع			
4	نشوب لحرائق بسبب لوحات التوزيع غير المطابقة للمواصفات			
5	حدوث الصعقات الكهربائية نتيجة لعدم وجود التأريض			
6	حدوث زيادة في درجة الحرارة مؤدية للحريق بسبب البلكات غير جيدة الصنع			
7	تعطل عمل الاجهزة الكهربائية بسبب البلكات غير المطابقة للمواصفات			
8	حدوث حرائق بسبب مواد العزل غير الجيدة في الكوابل			
9	تلف الكوابل نتيجة لعدم تحمل المواد المكونة للكوابل للأحمال			
10	حدوث زيادة في درجة الحرارة مؤدية للحريق بسبب أجهزة ربط الموصلات سيئة الصنع			
11	تعطل الإنارة بسبب المفاتيح الكهربائية غير الجيدة			
12	حدوث حرائق بسبب عدم وجود التأريض			
13	حدوث ضربات الصواعق بسبب عدم وجود التأريض			
14	هدر الموارد نتيجة لعدم وجود التأريض			
15	إنهيار العازلية نتيجة لعدم الإلتزام بتحديد الأحمال قبل توصيل الكوابل			
16	حدوث حرائق بسبب التمديدات فوق السقف المستعار غير المطابق للمواصفات			
17	تعطل عمل المؤسسات المختلفة بسبب الأعطال الكهربائية			



## 2. محور التنفيذ

تمثل الأمور الآتية أخطاء وعيوب شائعة في تنفيذ الأعمال الكهربائية:

البند	العبرة	موافق	موافق الى حد ما	لا أوافق
1	عدم الإلتزام بمعايير التركيب فى الكوابل			
2	عدم التوصيل الصحيح			
3	توصيل الموصلات فوق السقف المستعار بدون مواسير			
4	عدم مطابقة أقطار الموصلات مع ما هو محدد من جهد تشغيلي			
5	عدم الربط الجيد للكوابل مع القواطع			
6	تمديد الكوابل بصورة غير مطابقة للمواصفات			
7	عدم متابعة عمل الفنيين من قبل المهندسين			
8	عدم توزيع الاحمال بصورة متساوية بين الالوجه مما يزيد التحميل علي وجه معين و يؤدي الي تلف خط التعادل			
9	لتحميل الزائد الذي يتلف لوحات التوزيع			
10	زيادة الحمل علي ما هو محدد فى البلكات			
11	عدم إهتمام الفنيين بمعايير التركيب الصحيح			
12	عدم إستخدام التأسيس فى البلكات			
13	عدم إستخدام التأسيس فى المفاتيح			
	استخدام مواد التمديدات الكهربائية رخيصة الثمن			
14	عدم مطابقة ما هو مدون من مواصفات علي المنتجات الكهربائية مع المواصفات القياسية			
15	عدم وجود مواصفات محددة فى المواد الكهربائية			
16	التنفيذ الخاطئ فى التركيبات الكهربائية			
17	تمديد الكوابل بصورة غير مطابقة للمواصفات			

### 3. محور الإستخدام ومسببات الأخطاء

تمثل الأمور الآتية دور المستخدمين في تطبيق الاستخدام الأمثل:

البند	العبارة	موافق	موافق الى حد ما	لا أوافق
1	الإلتزام بمعايير السلامة لتقليل حدوث اخطار الكهرباء			
2	مراعاة المواصفات القياسية فى المنتجات الكهربائية			
3	تجنب سوء الإستخدام فى المنشآت المختلفة			
4	معرفة الإستخدام الصحيح للمنتجات الكهربائية			
5	عدم الإستهتار فى التعامل مع المنتجات الكهربائية			
6	الترشيد فى إستخدام الكهرباء لتجنب التحميل الزائد			
7	الحرص على الإستهلاك المفيد للكهرباء حفاظا على سلامة الأجهزة الكهربائية			
8	الإهتمام بتوجيهات الإستخدام المرفقة مع الأجهزة الكهربائية			
9	الإهتمام بالحصول على الأجهزة عالية النوعية بغض النظر عن الثمن			
10	متابعة الأعمال الخاصة بالصيانة من قبل الفنيين خلال إنجازها			
11	عدم شراء المنتجات مجهولة المصدر والمواصفات			
12	الحرص على الألتزام بأنظمة الحماية من الحريق			
13	الإهتمام بالسلامة فى إستخدام المعدات الكهربائية التى لها علاقة بالماء لتجنب الصعقات الكهربائية			

## ملحق رقم (2) المحكمين

الوصف الوظيفي	الإسم	الرقم
أستاذ مشارك - كلية التربية - جامعة السودان للعلوم والتكنولوجيا	الدكتور أحمد سعد مسعود	1
أستاذ مشارك - كلية التربية - جامعة السودان للعلوم والتكنولوجيا	الدكتور عبدالرحمن أحمد عبدالله	2
أستاذ مساعد - عمادة التطوير - جامعة السودان للعلوم والتكنولوجيا	الدكتور مهند حسن إسماعيل	3
أستاذ مشارك - كلية الهندسة - جامعة الخرطوم	الدكتور كمال ميثان رمضان	4
أستاذ مشارك - كلية الهندسة - جامعة الخرطوم	الدكتور يوسف حموده ديبب	5

### ملحق رقم (3)

الاحمال الكهربائية والأسلاك والقواطع المناسبة لها حسب قدرتها وطرق تغذيتها

حسب المواصفات السعودية ( SASO )

ملاحظات	سعة القاطع أو المقابس (الافياش)	سعة التيار (أمبير)	أسلاك أو كبلات التغذية			الجهد (فولت)	متوسط القدرة (وات)	الأحمال الكهربائية					
			المتاس (مم <sup>2</sup> )	عدد الأسلاك	الأطوار			سعة/ نوعه	الجهاز				
توصيل مباشر من اللوحة إلى مفتاح المكيف، مع قاطع حماية ثنائي القطب للجهد ٢٢٠ فولت وأحادي القطب للجهد ٢٣٠ فولت.	مفتاح ٤٥ أمبير	٢٠	٤	٣	بين طورين	٢٢٠	٣,٠٠٠	شباك ١٨ ألف وحدة حرارية بريطانية	مكيف حار / بارد				
					بين طور ومحديد	٢٣٠		شباك ٢٤ ألف وحدة حرارية بريطانية					
		٣٠	٦		بين طورين	٢٢٠	٤,٠٠٠	مجزأ ٣٠ ألف وحدة حرارية بريطانية					
					بين طور ومحديد	٢٣٠		مجزأ أكبر من ٣٠ ألف وحدة حرارية بريطانية					
		٤٠	كابل ١٠		بين طورين	٢٢٠	٥,٠٠٠ <	مجزأ أكبر من ٣٠ ألف وحدة حرارية بريطانية					
					بين طور ومحديد	٢٣٠		مركزى ١٢٠ ألف وحدة حرارية بريطانية					
		توصيل مباشر من اللوحة الرئيسية إلى اللوحة الفرعية للمكيف بقاطع حماية ثنائي القطب للمكيف بقاطع حماية ثنائي القطب للطورين وثلاثي القطب للثلاثي الأطوار	لوحة فرعية ٥٠ أمبير		٥٠	كابل ١٦	٣ أسلاك للطورين أو ٤ أربعة أسلاك للثلاثي الطور	بين طورين أو ثلاثة أطوار		٣٨٠ ٤٠٠	٢٠,٠٠٠	مركزى ١٢٠ ألف وحدة حرارية بريطانية	

ملاحظات	سعة القاطع أو المفاتيح (الأمبير)	سعة قاطع التيار (أمبير)	أسلاك أو كابلات التمديد			متوسط التمررة (وات)	الأحمال الكهربائية		
			عدد المقاس (مم <sup>2</sup> )	عدد الأسلاك	الأنواع		الجهد (فولت)	سعة/نوعه	الجهاز
توصيل غير مباشر أحد المقابس (مخصص لللاجة أو الجهد) في موقع مناسب.	مفيس (فيس) ١٣ أمبير	-	١,٥	٣	بين طورين	٢٢٠	$500 \geq$	٥٤٠ لتر (٢٠ قدم <sup>٣</sup> )	
					بين طور وحيد.	٢٣٠			
توصيل مباشر من اللوحة إلى مقبس اللاجة أو الجهد، مع قاطع حماية ثنائي القطب للجهد ٢٢٠ فولت وأحادي القطب للجهد ٢٣٠ فولت مزود بجهاز حماية يعمل بالتيار المتبقي (RCD) ٣٠ ملي أمبير.	مفيس (فيس) ١٣ أمبير	١٥	٢,٥	٣	بين طورين	٢٢٠	$500 <$	أكبر من ٥٤٠ لتر (٢٠ قدم <sup>٣</sup> )	للاجة أو مجهد (هرتزير)
					بين طور وحيد.	٢٣٠			
توصيل مباشر من اللوحة إلى مفتاح المسخن مع قاطع حماية لثنائي القطب للجهد ٢٢٠ فولت وأحادي القطب للجهد ٢٣٠ فولت مزود بجهاز حماية يعمل بالتيار المتبقي (RCD) ٢٠ ملي أمبير.	مفتاح ٢٠ أمبير	١٥	٢,٥	٣	بين طورين	٢٢٠	$3000 \geq$	مفردة ٢٠٠ لتر	سخانة مياه
					بين طور وحيد.	٢٣٠			

ملاحظات	سعة المنافذ أو المقابس (الأضراس)	سعة قاطع التيار (أمبير)	أسلاك أو كابلات التغذية			الجهود (فولت)	متوسط القدرة (وات)	الأحمال الكهربائية	
			المتناس (مم <sup>2</sup> )	عدد الأسلاك	الأطوار			سعة/نوعه	الجهاز
توصيل مباشر من اللوحة إلى مفتاح سخان بقاطع حماية ثلاثي القطب مزود بجهاز حماية يعمل بالتيار المتبقي (RCD) ٢٠ ملي أمبير.	مفتاح ١٥ أمبير	٤٠	١٠	٢ أسلاك للطورين أو ٤ أسلاك للثلاثي الطور	بين طورين أو ثلاثة أطوار	٢٨٠ ٤٠٠	٧٥٠٠ إلى ١٥٠٠٠	مركزية ١٠٠٠ - ٥٠٠ لتر	
توصيل مباشر من اللوحة إلى مفتاح الفسالة مع قاطع حماية ثلاثي القطب للحميد ٢٢٠ فولت وأحادي القطب للحميد ٢٢٠ فولت مزود بجهاز حماية يعمل بالتيار المتبقي (RCD) ٢٠ ملي أمبير.	مفتاح ٢٠ أمبير	١٥	٢,٥	٣	بين طورين بين طور ومحايد	٢٢٠ ٢٣٠	١٥٠٠ إلى ٢٥٠٠	أوتوماتيكية سخان	غسالة ملاص
توصيل غير مباشر بعد المقابس المخصص للفسالة في موقع السخان المزود بجهاز حماية يعمل بالتيار المتبقي (RCD) ٢٠ ملي أمبير.	مقبس (فيش) ١٢ أمبير	-	١,٥	٣	بين طورين بين طور ومحايد	٢٢٠ ٢٣٠	٨٠٠	عادية بدون سخان	

ملاحظات	سعة المفاتيح أو المقابس (الأخيش)	سعة قاطع التيار (أمبير)	أسلاك أو كابلات التغذية			الجهد (فولت)	متوسط القدرة (وات)	الأحمال الكهربائية	
			المقاس (مم <sup>2</sup> )	عدد الأسلاك	الأطوار			سعته/نوعه	الجهاز
توصيل غير مباشر بأحد المقابس (مخصص للمدعاة) في موقع مناسب.	مقبس (فيش) ١٢ أمبير	-	٢,٥	٣	بين طورين	٢٢٠	> ٢٥٠٠	ذات استهلاك صغير	
					بين طور ومحيد.	٢٣٠			
توصيل مباشر من اللوحة إلى مفتاح المدعاة. مع قاطع حماية ثنائي القطب للجهد ٢٢٠ فولت وأحادي القطب للجهد ٢٣٠ فولت	مفتاح ٤٥ أمبير	٣٠	٦	٣	بين طورين	٢٢٠	< ٢٥٠٠	ذات استهلاك كبير	مدعاة كهربائية
					بين طور ومحيد.	٢٣٠			
توصيل غير مباشر بأحد المقابس في موقع مناسب.	مقبس (فيش) ١٢ أمبير	-	١,٥	٣	بين طورين	٢٢٠	$\geq 1000$	عادية (يدوية)	
					بين طور ومحيد.	٢٣٠			
توصيل مباشر من اللوحة إلى مفتاح المسالمة. مع قاطع حماية ثنائي القطب للجهد ٢٢٠ فولت وأحادي القطب للجهد ٢٣٠ فولت مزود بجهاز حماية يعمل بالتيار المتبقي (RCD) ٣٠ ملي أمبير.	مفتاح ٢٠ أمبير	١٥	٢,٥	٣	بين طورين	٢٢٠	< 1000	ضائفة (للاستخدام المنزلي)	كاوية ملابس
					بين طور ومحيد.	٢٣٠			

ملاحظات	سعة المقابس أو المقابس (الأضراس)	سعة قاطع التيار (أمبير)	أسلاك أو كابلات التغذية			متوسط التردد (وات)	الأحمال الكهربائية		
			المساحة (مم <sup>2</sup> )	عدد الأسلاك	الأطوار		الجهد (فولت)	سعته / نوعه	الجهاز
توصيل مباشر من اللوحة إلى مفتاح الفرع، مع قاطع حماية ثنائي القطب للجهد ٢٢٠ فولت وأحادي القطب للجهد ٢٣٠ فولت. زود بجهاز حماية يعمل بالتيار المتبقي (RCD) ٣٠ مللي أمبير.	مفتاح ٤٥ أمبير	٢٠	٤	٣	بين طورين	٢٢٠	٢٠٠٠	(غازي / كهربائي) بوحداتي تسخين كهربائية	فرن طهو
					بين طور ومحابد.	٢٢٠			
توصيل مباشر من اللوحة إلى مفتاح التشغيل، مع قاطع حماية ثنائي القطب للجهد ٢٢٠ فولت وأحادي القطب للجهد ٢٣٠ فولت.	مفتاح ١٠ أمبير	١٠	٢,٥	٣	بين طورين	٢٢٠	٢٥٠٠	كهربائي بجميع وحداته	فرن كهربائي
					بين طور ومحابد.	٢٣٠			
توصيل مباشر من اللوحة إلى مفتاح التشغيل، مع قاطع حماية ثنائي القطب للجهد ٢٢٠ فولت وأحادي القطب للجهد ٢٣٠ فولت.	مفتاح ١٠ أمبير	١٠	٢,٥	٣	بين طورين	٢٢٠	٢٠٠ إلى ١٠٠٠	مجموعة مصابيح كهربائية ومروحة (على التوازي)	وحدات إنارة مراوح ستنية
					بين طور ومحابد.	٢٣٠			



ملاحظات	سعة المقاييس أو المقاييس (الأفياش)	سعة قاطع التيار (أمبير)	أسلاك أو كابلات التغذية			المتوسط القدرة (وات)	الأحمال الكهربائية		
			المقاس (مم)	عدد الأسلاك	الأطوار		سعة/نوعه	الجهاز	
توصيل كل مجموعة من الستائر أو المقاييس (الأفياش) - على التوازي - بكثمل مباشر من اللوحة يحد أقصى ثمان (8) مقاييس على التوازي موصولة مباشرة من اللوحة عبر قاطع حماية ثنائي القطب للجهد ٢٢٠ فولت وأحادي القطب للجهد ٢٣٠ فولت. على أن تكون المقاييس المركبة في الأماكن الرطبة مثل المطابخ ودورات المياه والمساح مزودة بجهاز حماية يعمل بالتيار المتبقي (RCD) ٣٠ ملي أمبير	مفتاح تحكم عن بعد	١٥	٢,٥	٣	بين طورين	٢٢٠	٥٠٠	بمحرك كهربائي	ستائر
					بين طور ومحيد	٢٣٠			
	مقاييس (أفياش) ١٣ أمبير	١٥	٢,٥	٣	بين طورين	٢٢٠	١٥٠٠	٥ مقاييس لكل دائرة مستقلة	مقاييس
				بين طور ومحيد	٢٣٠				

ملاحظات	سعة المقابس أو المقابس (الاضياء)	سعة قاطع التيار (أمبير)	أسلاك أو كابلات التغذية			الجهد (فولت)	متوسط القدرة (وات)	الأحمال الكهربائية	
			المقاس (مم)	عدد الأسلاك	الأطوار			سعة/نوعه	الجهاز
يتم توصيل المروحة بأحد المقابس في موقع مناسب مصمم مسبقاً. أو على التوازي مع الإنارة.	مقبس (فيش) ١٢ أمبير	-	١,٥	٣	بين طورين	٢٢٠	١٠٠	مفردة	
					بين طور ومحيد.	٢٣٠			
توصيل مباشر من اللوحة إلى مفتاح المروحة، مع قاطع حماية ثنائي القطب للجهد ٢٢٠ فولت وأحادي القطب للجهد ٢٣٠ فولت.	مفتاح ١٠ أمبير	١٠	٢,٥	٣	بين طورين	٢٢٠	١٠٠٠ >	مركزية	مراوح شفط
					بين طور ومحيد.	٢٣٠			
يتم توصيل المروحة بأحد المقابس في موقع مناسب محدد مسبقاً.	مقبس (فيش) ١٢ أمبير	-	١,٥	٣	بين طورين	٢٢٠	٢٥٠٠	مفردة	
					بين طور ومحيد.	٢٣٠			
توصيل مباشر من اللوحة إلى مفتاح المكثفة مع قاطع حماية ثنائي القطب للجهد ٢٢٠ فولت وأحادي القطب للجهد ٢٣٠ فولت.	مفتاح ٥ أمبير	٣٠	٦	٣	بين طورين	٢٢٠	٥٠٠٠٠ ≥	مركزية	مكائن
					بين طور ومحيد.	٢٣٠			

ملاحظات	سعة المقابس أو القابس (أ.م.أ)	سعة قاطع التيار (أ.م.أ)	أسلاك أو كابلات التغذية			متوسط القدرة [وات]	الأحمال الكهربائية	
			المتاس (مم <sup>2</sup> )	عدد الأسلاك	الأطوار		سعة/نوعه	الجهاز
توصيل مباشر من اللوحة الرئيسية إلى اللوحة الفرعية للمصعد مع قاطع حماية ثاني القطب للجهد ٢٢٠ فولت وأحادي القطب للجهد ٢٣٠ فولت أما إذا كان المصعد ثلاثي الطور فيستخدم قاطع حماية ثلاثي القطب.	لوحة فرعية يتصلح ٥٠ أمبير	٥٠	كابل ١٦	٣	بين طورين	٢٢٠	أقل من ٨ أشخاص	مسمد
					بين طور ومحاذ	٢٢٠		
توصيل مباشر من اللوحة إلى مفتاح التحكم من بعد الحماية ثاني القطب للجهد ٢٢٠ فولت وأحادي القطب للجهد ٢٣٠ فولت	مفتاح تحكم عن بعد	١٠	١,٥	٣	بين طورين	٢٢٠	لمرآب (كراج)	كهربائي
					بين طور ومحاذ	٢٢٠		
توصيل غير مباشر بأحد المقابس (الأضواء) في مكان مناسب محمي مسبقاً.	مفتاح تحكم عن بعد عبر مقبس ١٦ أمبير	-	١,٥	٣	بين طورين	٢٢٠	لمرآة أو مبنى	
					بين طور ومحاذ	٢٢٠		

ملاحظات	سعة المقابس (الأفياش)	سعة قاطع التيار (أمبير)	أسلاك أو كابلات التغذية			الاجهد (فولت)	متوسط القدرة (واط)	الأحمال الكهربائية	
			المقاس (مم <sup>2</sup> )	عدد الأسلاك	الأطوار			سعة/نوعه	الجهاز
توصيل غير مباشر بأحد المقابس (الأفياش) في مكان مناسب مجهزة مسبقاً.	مقيس ١٣ أمبير	-	١,٥	٣	بين طورين	٢٢٠	٥٠٠	مفرد للشرب	جهاز تنقية مياه
					بين طور ومحيد.	٢٣٠			
توصيل مباشر من اللوحة إلى مفتاح التشغيل، مع هافط حماية ثنائي القطب للجهد ٢٢٠ فولت وأحادي القطب للجهد ٢٣٠ فولت.	مفتاح ٢٠ أمبير	٢٠	٤	٣	بين طورين	٢٢٠	٣٠٠٠	مركزي للشرب	
					بين طور ومحيد.	٢٣٠			
توصيل غير مباشر بأحد المقابس (الأفياش) في مكان مناسب مجهزة مسبقاً.	مقيس ١٣ أمبير	-	١,٥	٣	بين طورين	٢٢٠	٥٠٠	برادة مياه منزلية	
					بين طور ومحيد.	٢٣٠			
توصيل مباشر من اللوحة إلى مفتاح التشغيل، مع قاطع حماية ثنائي القطب للجهد ٢٢٠ فولت وأحادي القطب للجهد ٢٣٠ فولت مزود بـ (RCD) ٣٠ ملي أمبير.	مفتاح ٤٥ أمبير	١٥	٢,٥	٣	بين طورين	٢٢٠	١٥٠٠	برادة مياه عامة	
					بين طور ومحيد.	٢٣٠			

ملاحظات	سعة المقابض أو المقابس (الأضراس)	سعة قاطع التيار (أمبير)	أسلاك أو كابلات التغذية			الجهد (فولت)	متوسط القدرة (وات)	الأحمال الكهربائية		
			انقاس (مم)	عدد الأسلاك	الأطوار			نوع / توصيل	الأجهزة	
توصيل مباشر من اللوحة الرئيسية إلى الفرعية. مع قاطع حماية شاطئ القطب للجهد ٢٢٠ فولت وأحادي القطب للجهد ٢٣٠ فولت.	لوحة فرعية بتقاطع ١٥ أمبير	٤٠	كابل ١٠	٣	بين طورين	٢٢٠	١٢٠٠٠	لمسح سخان		
					بين طور ومحادي	٢٣٠				
	لوحة فرعية بتقاطع ٢٠ أمبير	٣٠	كابل ٦	٣	بين طورين	٢٢٠		٤٠٠٠		لمسح عادي بدون سخان
					بين طور ومحادي	٢٣٠				
توصيل غير مباشر بأحد الصابغ (الأفياش) في مكان مناسب مجهز مسبقاً. توصيل مباشر من اللوحة إلى مفتاح الضخخة. مع قاطع حماية شاطئ القطب للجهد ٢٢٠ فولت وأحادي القطب للجهد ٢٣٠ فولت.	مقبس ١٢ أمبير	-	١٠٤	٣	بين طورين	٢٢٠	٤٠٠	مضخة	مضخة مياه	
					بين طور ومحادي	٢٣٠				
	مفتاح ١٥ أمبير	٢٠	٤	٣	بين طورين	٢٢٠		٥٠٠٠		مركبة
					بين طور ومحادي	٢٣٠				
توصيل مباشر من اللوحة إلى مفتاح لشلال أو التاهيرة. مع قاطع حماية شاطئ القطب للجهد ٢٢٠ فولت وأحادي القطب للجهد ٢٣٠ فولت.	مفتاح ٢٠ أمبير	٢٠	٤	٣	بين طورين	٢٢٠	٥٠٠٠	بمضخة بومبات إنارة	شلالات / نوافير	
					بين طور ومحادي	٢٣٠				

ملاحظات	سعة المقابس أو المقاس (الأشياش)	سعة قاطع التيار (أمبير)	أسلاك أو كابلات التغذية			الجهد (فولت)	متوسط القدرة (وات)	الأحمال الكهربائية	
			المقاس (مم <sup>2</sup> )	عدد الأسلاك	الأطوار			سعته/نوعه	الجهاز
توصيل مباشر من اللوحة إلى مفتاح جهاز الري. مع قاطع حماية ثاني القطب للجهد ٢٢٠ فولت وأحادي القطب للجهد ٢٣٠ فولت.	مفتاح ٢٠ أمبير	١٥	٢,٥	٣	بين طورين	٢٢٠	٢٠٠٠	حدائق المنزل	أجهزة ري
					بين طور ومحديد	٢٣٠			
		٢٠	٤	٣	بين طورين	٢٢٠	٥٠٠٠	الحدائق العامة	
					بين طور ومحديد	٢٣٠			
توصيل غير مباشر بأحد المقابس (الأشياش) في مكان مناسب مجهزة مسبقاً.	مقبس ١٣ أمبير	-	١,٥	٣	بين طورين	٢٢٠	١٠٠٠ >	صغيرة	فضافة حشائش
					بين طور ومحديد	٢٣٠			
توصيل مباشر من اللوحة إلى التشغيل، مع قاطع حماية ثاني القطب للجهد ٢٢٠ فولت وأحادي القطب للجهد ٢٣٠ فولت.	مفتاح ٤٥ أمبير	٢٠	٤	٣	بين طورين	٢٢٠	١٠٠٠ <	كبيرة	
					بين طور ومحديد	٢٣٠			



## ملحق رقم (4)

ألوان ورموز الموصلات منفردة وداخل الكوابل حسب المواصفات

العالمية وطريقة ربط الموصلات

شكل رقم (1-6) يوضح الكابل ثلاثي الطور وتوزيع الالوان حسب ما جاء فى المواصفات البريطانية (BS,2001)

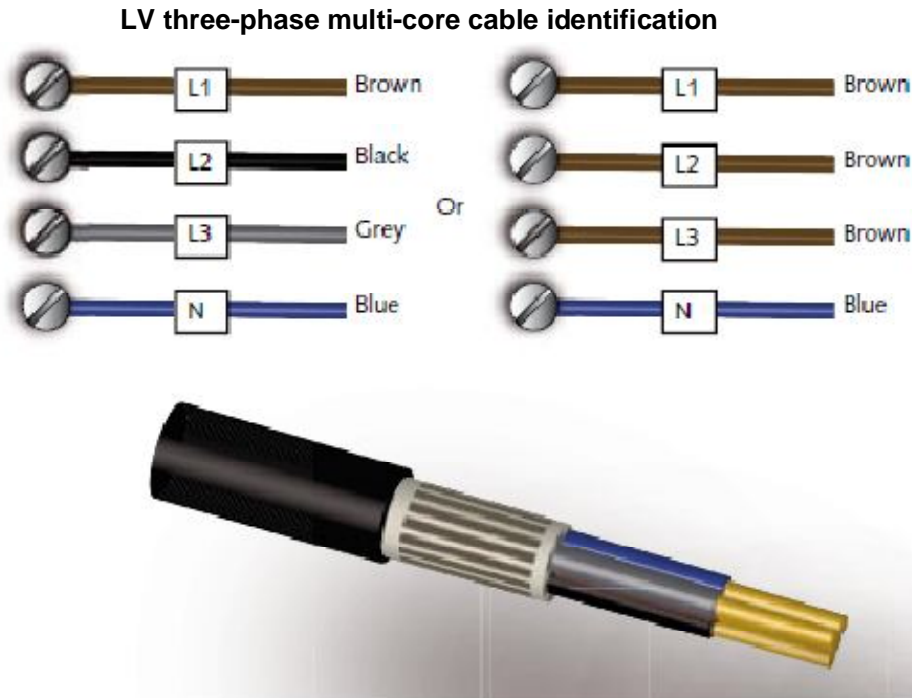

شكل رقم (2-6) يوضح الكابل احادى الطور وتوزيع الالوان حسب ما جاء فى المواصفات البريطانية (BS,2001).

**LV single-core cable identification**

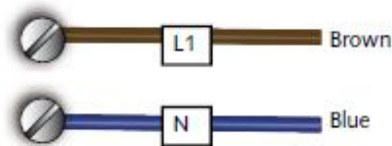

شكل رقم (3-6): يوضح رموز واللوان الموصلات المفردة وموصلات كابلات التمديدات الكهربائية في المباني حسب ما جاء في المواصفات السعودية (SASO) (الدليل الإرشادي لتعديل التمديدات الكهربائية لتوافق الجهد الدولي، وزارة المياه والكهرباء السعودية)



شكل رقم (4-6): يوضح مقارنة بين اللوان الموصلات القديمة والجديدة حسب ما جاء في الكود الصيني (Code of Practice for the Electricity (wiring) Regulation 2009)

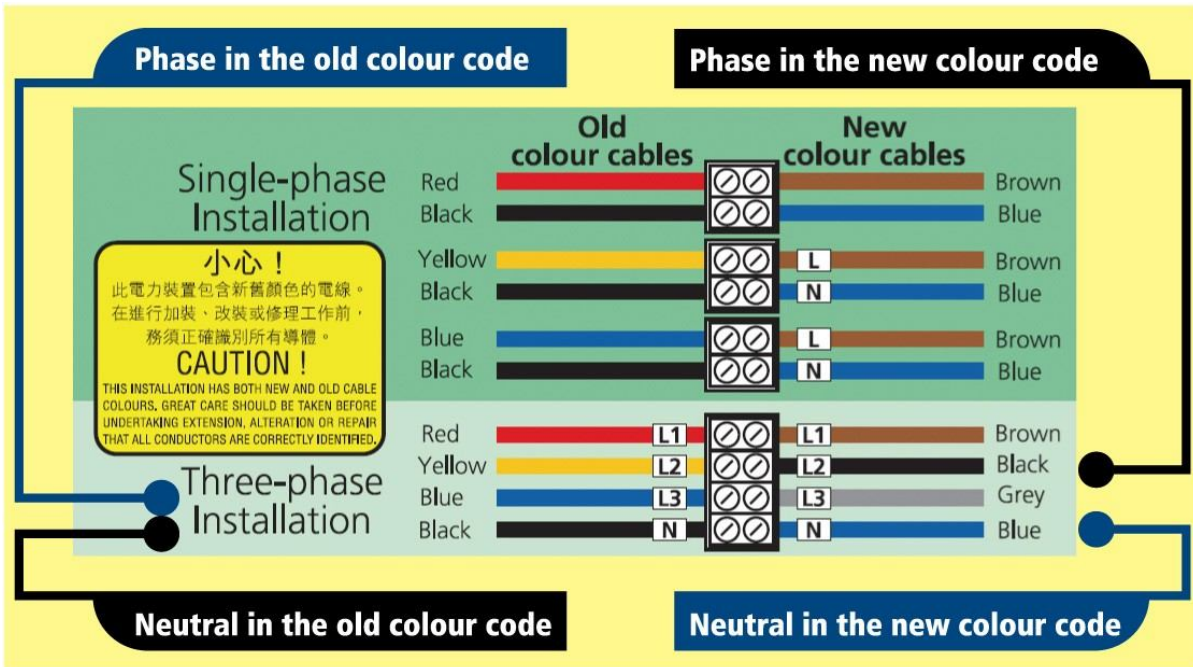



شكل رقم (5-6): يوضح طريقة ربط الموصلات (لائحة قواعد التمديدات الكهربائية في

المباني، 1990)

