

الباب الرابع

النتائج و المحاكاة

1.4 النتائج :

في البداية عندما نُفِّذ البرنامج (temperature) وعندما ضُغِط على زر ال Serial Monitor ظهرت النتائج التالية وسُجِلت في الجدول التالي :

جدول 1.4: درجات الحرارة عند تنفيذ البرنامج (temperature) :

الزمن بالثواني	درجة الحرارة بالمئوية
0	30.76
2	31.25
4	30.76
6	30.76
8	31.25
10	31.25
12	30.76
14	30.76
16	30.76
18	31.25
20	30.76
22	30.76
24	30.76

وعندما تم تقريب شمعة من الحساس LM35 لوحظ زيادة في درجة الحرارة وهذا يدل على أن الحساس يقوم بقياس الزيادة في درجة الحرارة (يجب عدم لمس النار للحساس LM35 لأن ذلك يؤدي إلى تلفه)

جدول 2.4: درجات الحرارة عند تقريب شمعة من الحساس :

الزمن بالثواني	درجة الحرارة بالمئوية
0	31.74
2	32.23
4	34.18
6	35.64
8	36.13
10	36.62
12	36.62
14	36.62
16	37.11
18	37.11
20	37.11
22	37.11
24	38.09

وعند وضع ثلجة على الحساس LM35 لوحظ إنخفاض في درجة الحرارة

جدول 3.4: درجات الحرارة عند وضع ثلجة على الحساس :

الزمن بالثواني	درجة الحرارة بالمئوية
0	28.81
2	27.83
4	24.90

22.95	6
21.48	8
19.53	10
19.04	12
18.07	14
17.09	16
16.11	18
15.63	20
14.65	22
13.67	24
13.18	26
12.21	28
11.23	30

ويكمن تمثيل النتائج في plot باستخدام الماتلاب كما يلي:

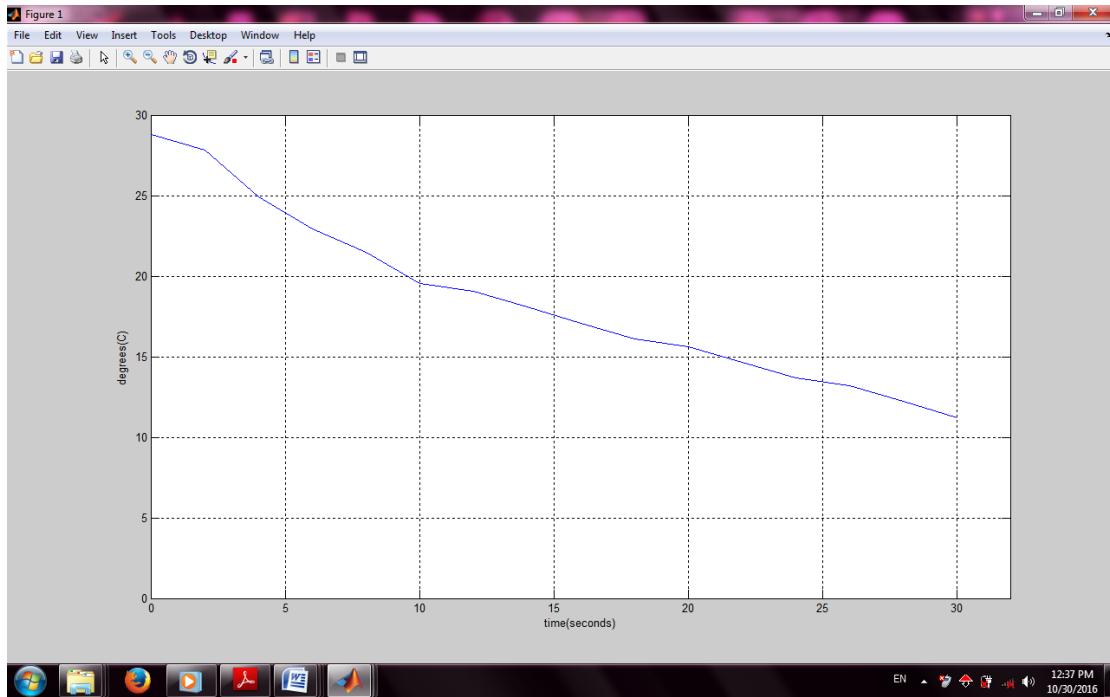

شكل 1.4: الرسم لدرجات الحرارة عند تقريب شمعة

2.4 المحاكاة :

نُفذت المحاكاة للدائرة النهائية (لم تشمل الدائرة شاشة الـ LCD لأنها غير متوفرة في مكتبة المحاكاة) .

المخرج الرقمي الأول يذهب لي الـ LED .

المخرج الرقمي الثاني يذهب لي الـ Fan1.

المخرج الرقمي الثالث يذهب لي الـ Fan2.

المخرج الرقمي الرابع يذهب لي الـ Fan3.

المخرج الرقمي الخامس يذهب لي الـ Fan4.

المخرج الرقمي السادس يذهب لي الـ Buzzer.

حيث وضعت البلوكات (analog input و digital output) من common من مكتبة دعم الأردوينو كما موضح أدناه :

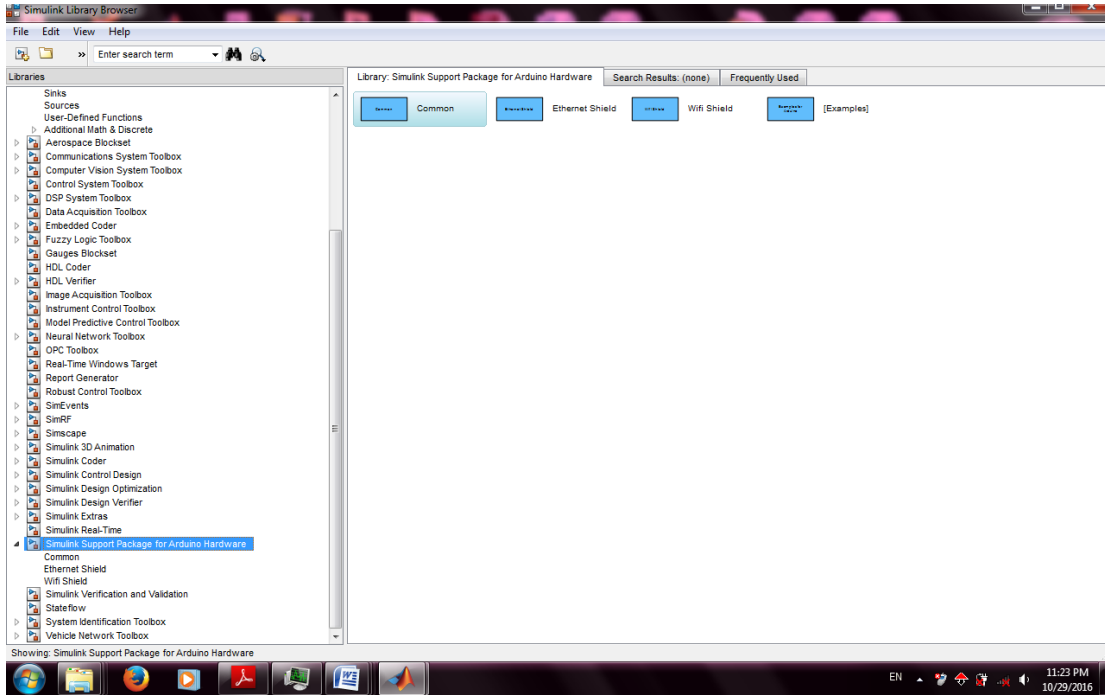

شكل 2.4: مكتبة دعم الأردوينو في محاكاة الماتلاب

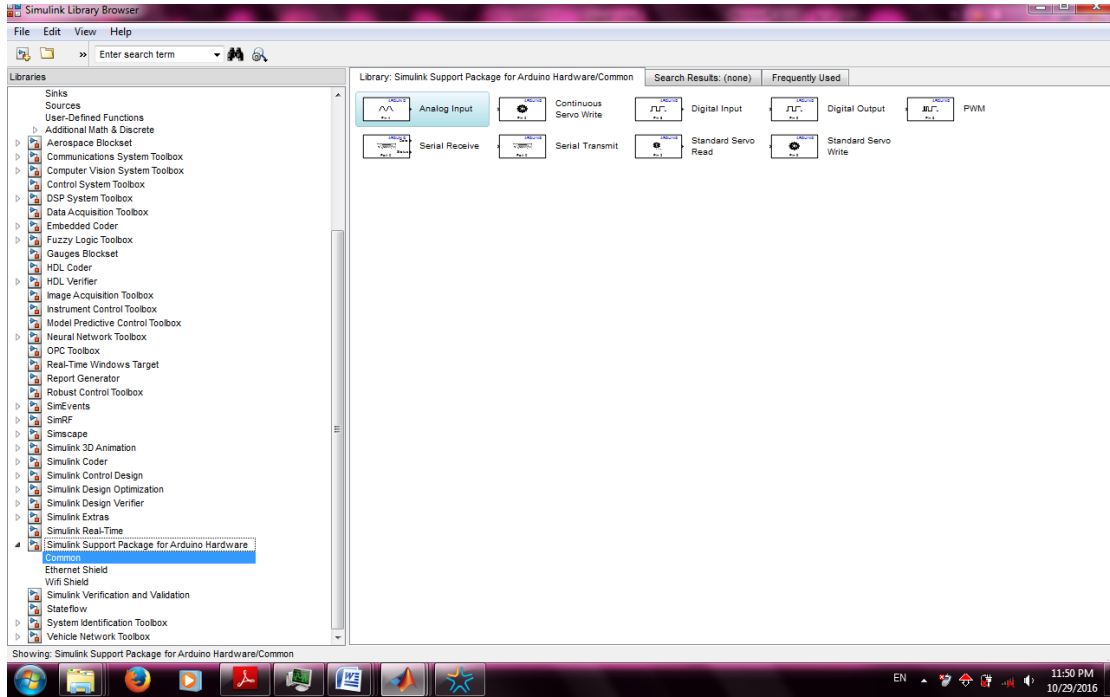

شكل 3.4: مكان بلوكات (analog input و digital output) في مكتبة المحاكاة

ومن ثم وضع الكسب و ال convert و sum من commonly used bloks في simulink كمايلي:

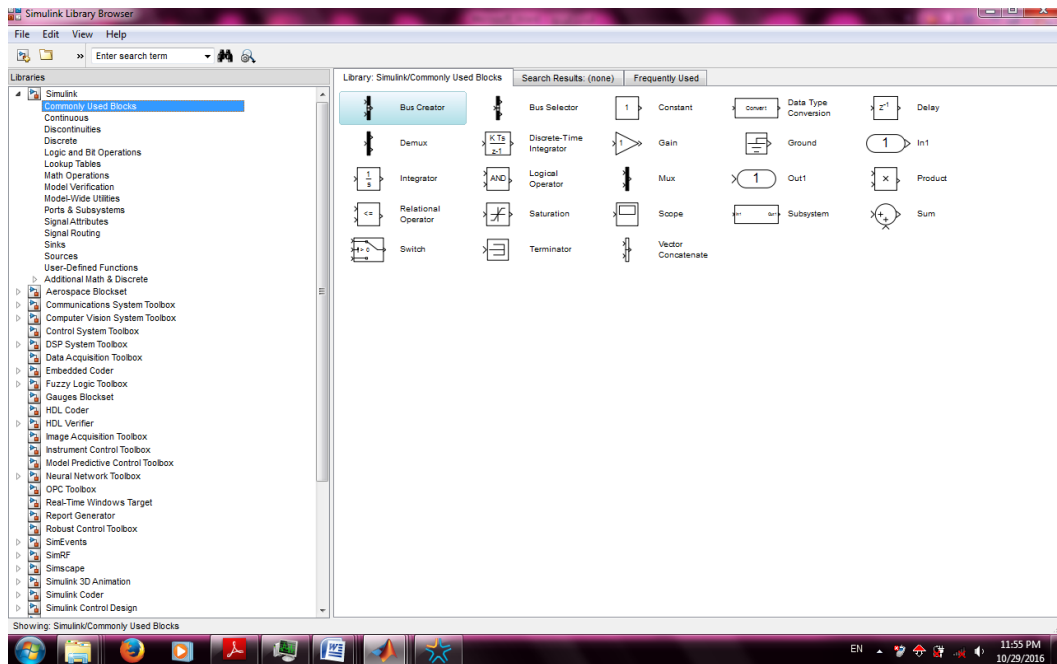

شكل 4.4: مكان بلوكات الكسب و ال convert و sum في مكتبة المحاكاة

و وضع بلوك if و if action subsystem من ال ports & subsystems كما يلي:

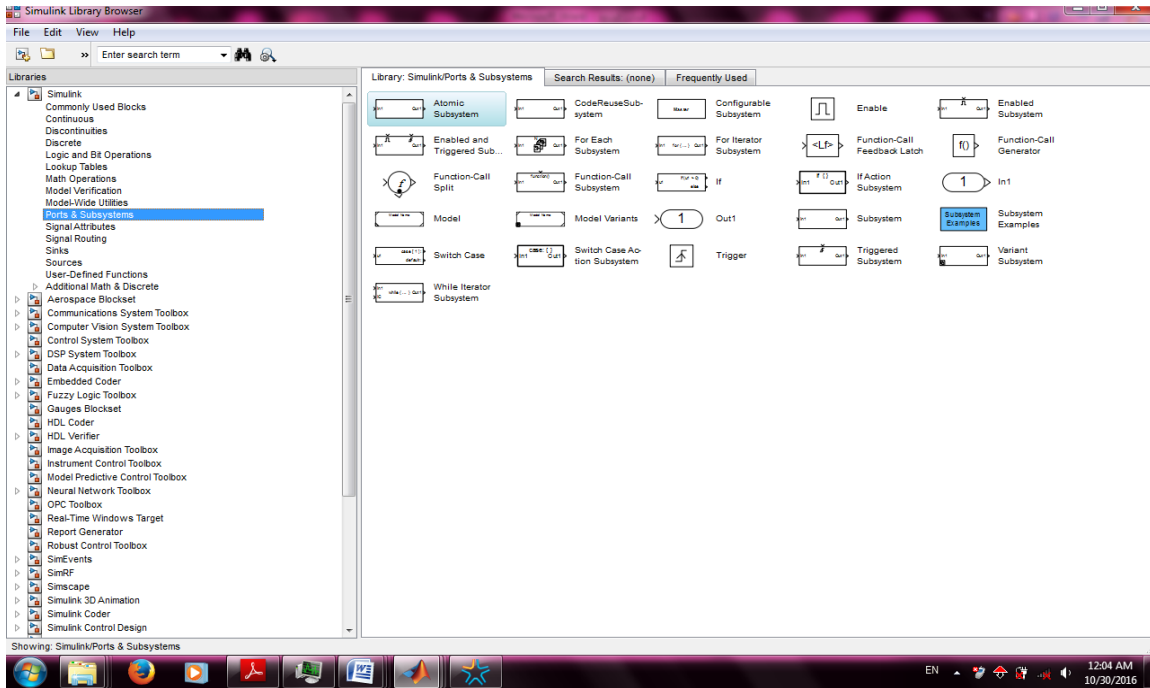

شكل 5.4: مكان بلوكات if و if action subsystem في مكتبة المحاكاة

وكتبت الشروط التالية داخل بلوك ال If :

If($u1 \leq 25$)

Elseif($u1 \geq 27 \& u1 \leq 30$)

Elseif($u1 \geq 32 \& u1 \leq 35$)

Elseif($u1 \geq 37 \& u1 \leq 40$)

Elseif($u1 \geq 42$)

بينما وضع ال pulse generator من ال sources وال scop من sinks كما يلي :

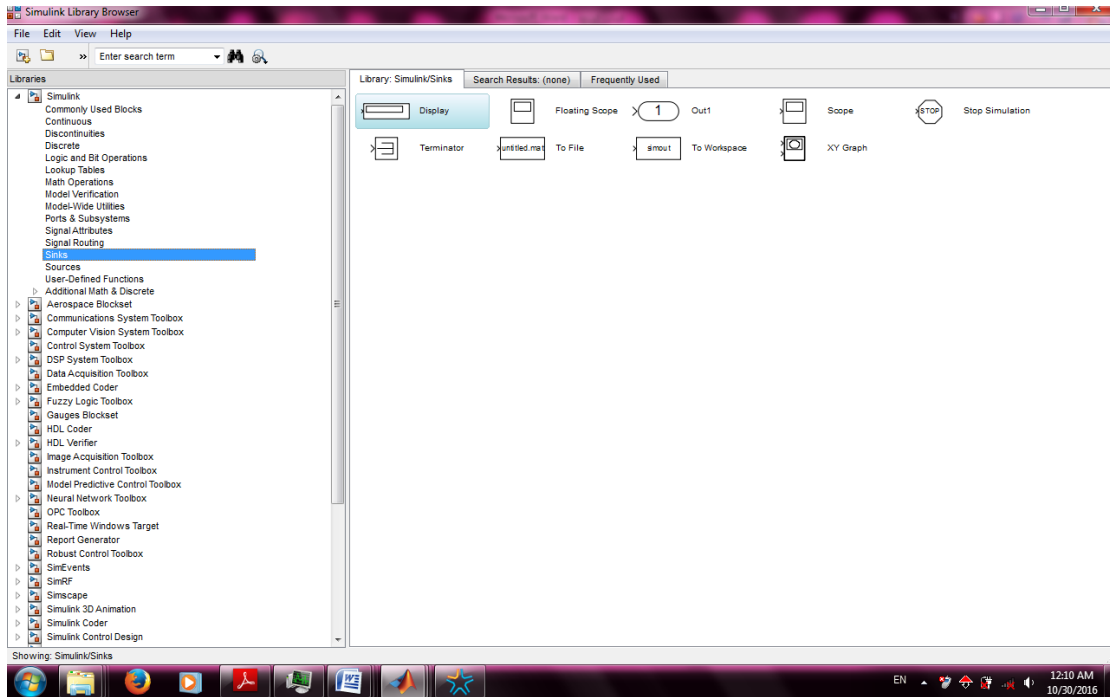

شكل 6.4: مكان ال pulse generator في مكتبة المحاكاة

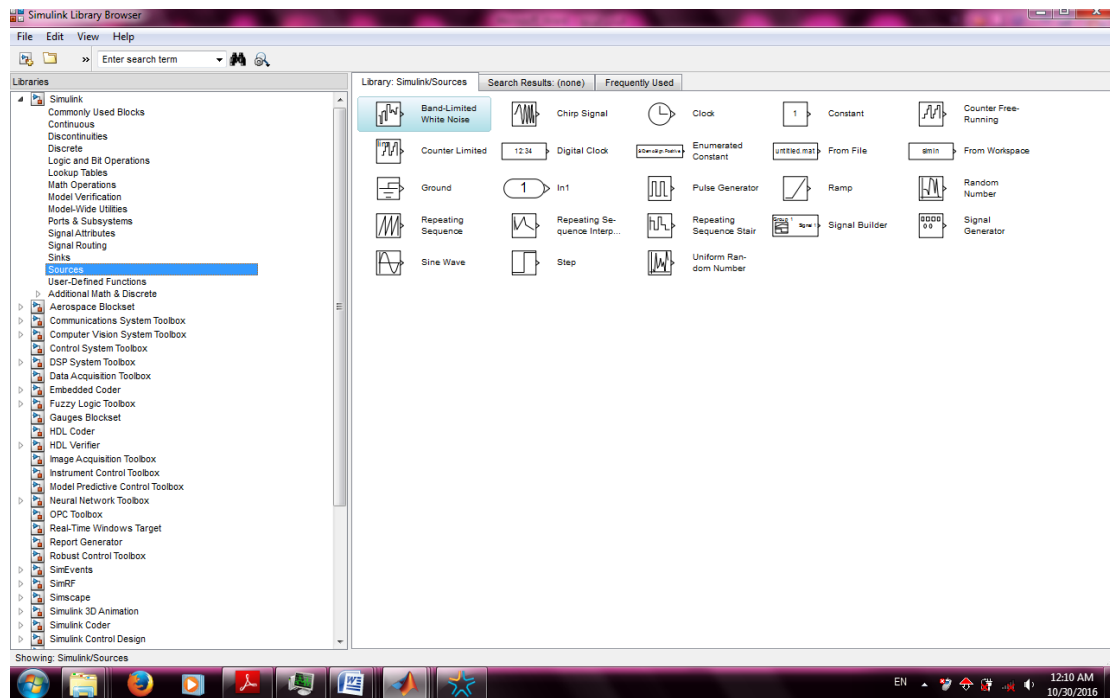

شكل 7.4: مكان ال scop في مكتبة المحاكاة

و أصبح شكل المحاكاة بعد توصيل البلوكات كما يلي :

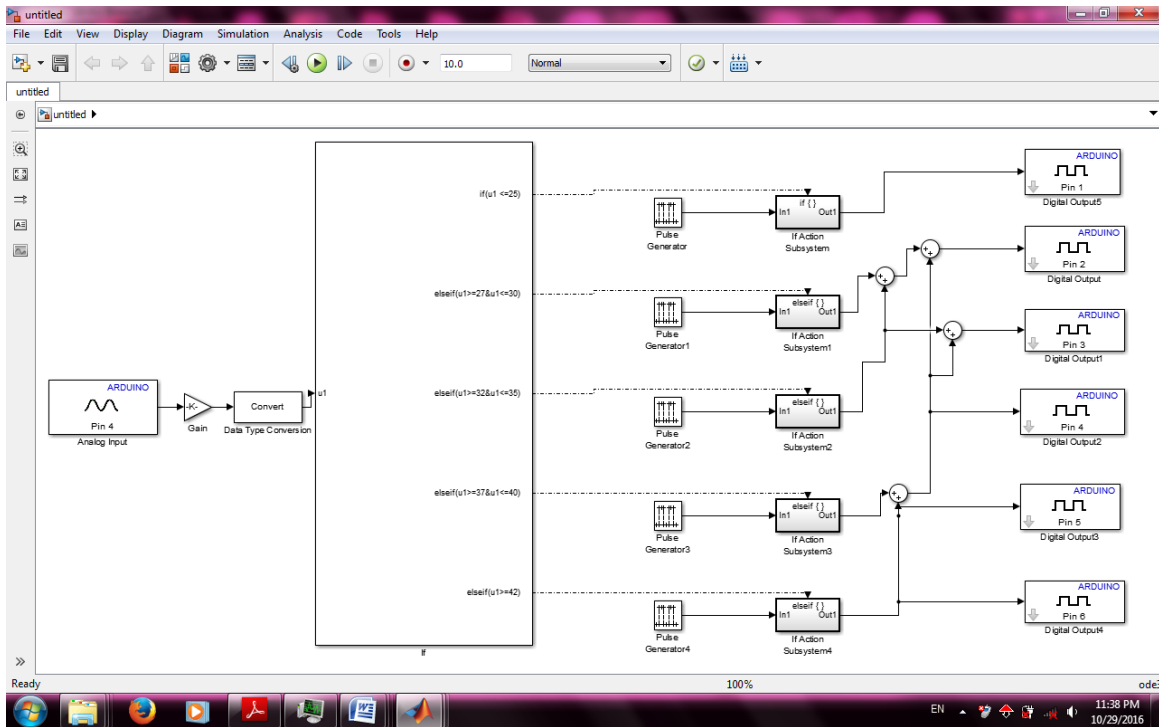

الشكل 8.4: المحاكاة للدائرة النهائية

حيث يمكن رفع المحاكاة إلى الأردينو بإتباع الخطوات التالية:

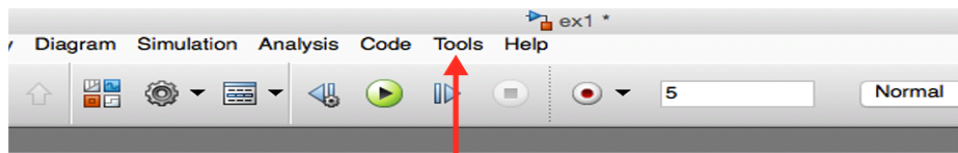

التالية:

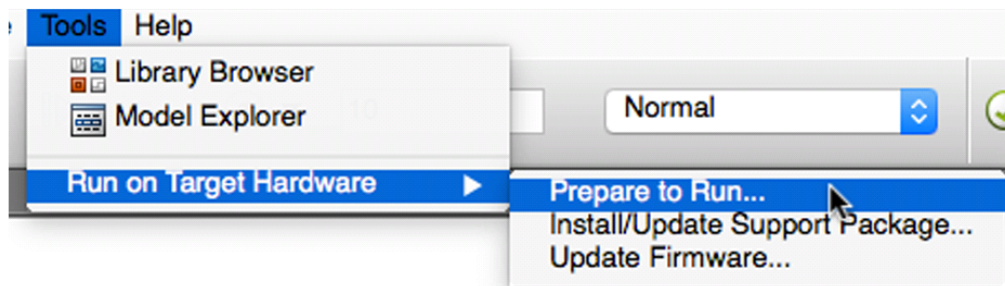

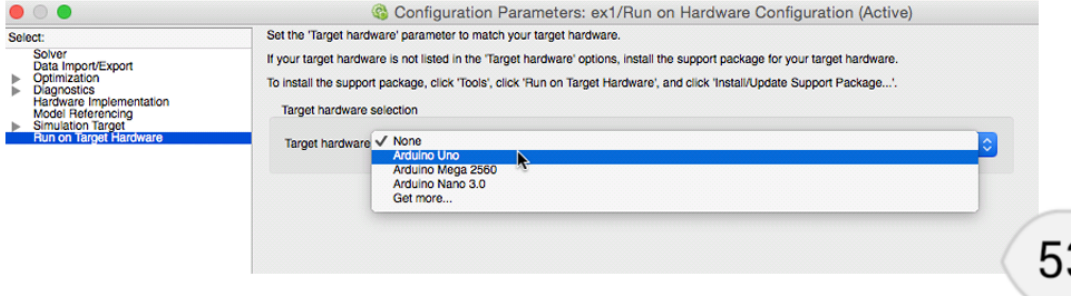

5:

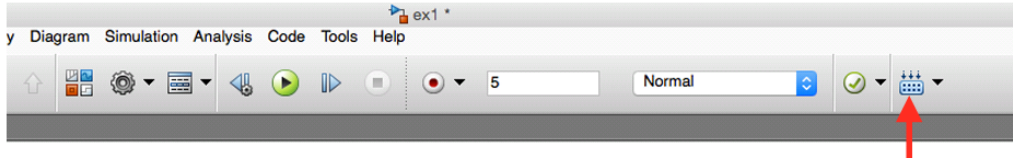
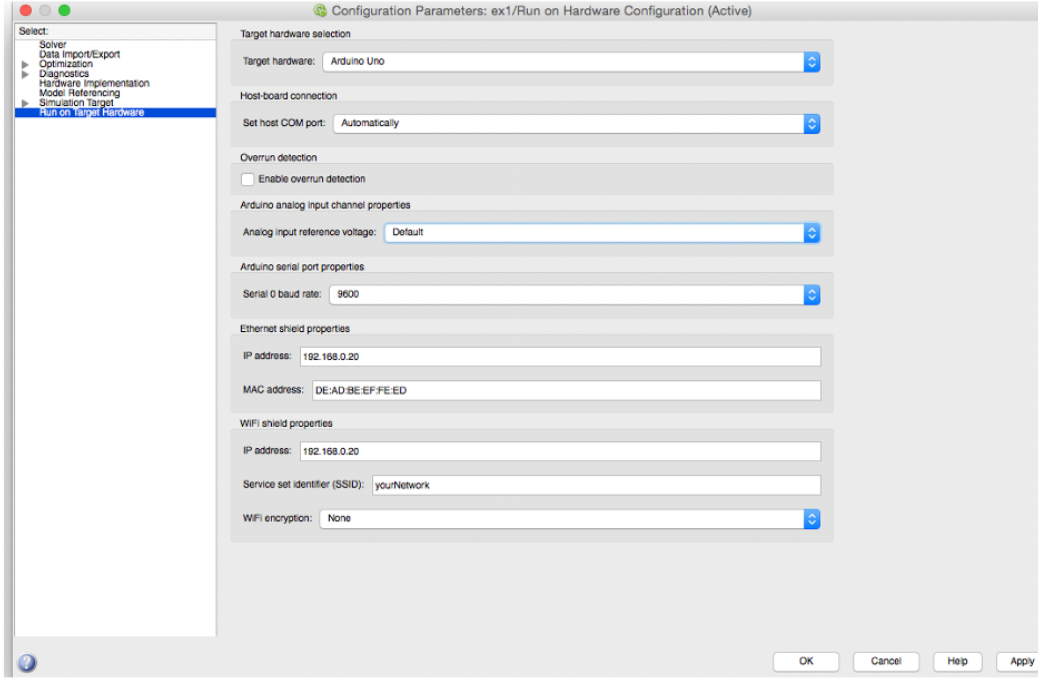

الشكل 9.4: خطوات رفع المحاكاة إلى الأردوينو

ولكن قبل ذلك يمكن التأكد من صحة البرنامج , وذلك عن طريق استبدال الدخل التماثلي بـ Puls Generator و الخرج الرقمي بـ Scope ، حيث سُلِّطت موجة مستمرة إرتفاعها يمثل درجة الحرارة في اللحظة المعينة بينما ال Scope سيعرض الموجة الداخلة إليه (ضُبِّطت لتكون موجة مستمرة إرتفاعها يساوي 4 ، حيث أن الخرج الرقمي لأردوينو عندما يكون

الداخل له في المُحاكاة صفر يكون صفر وأي دخل آخر أكبر من الصفر يكون الخرج الرقمي
(5V

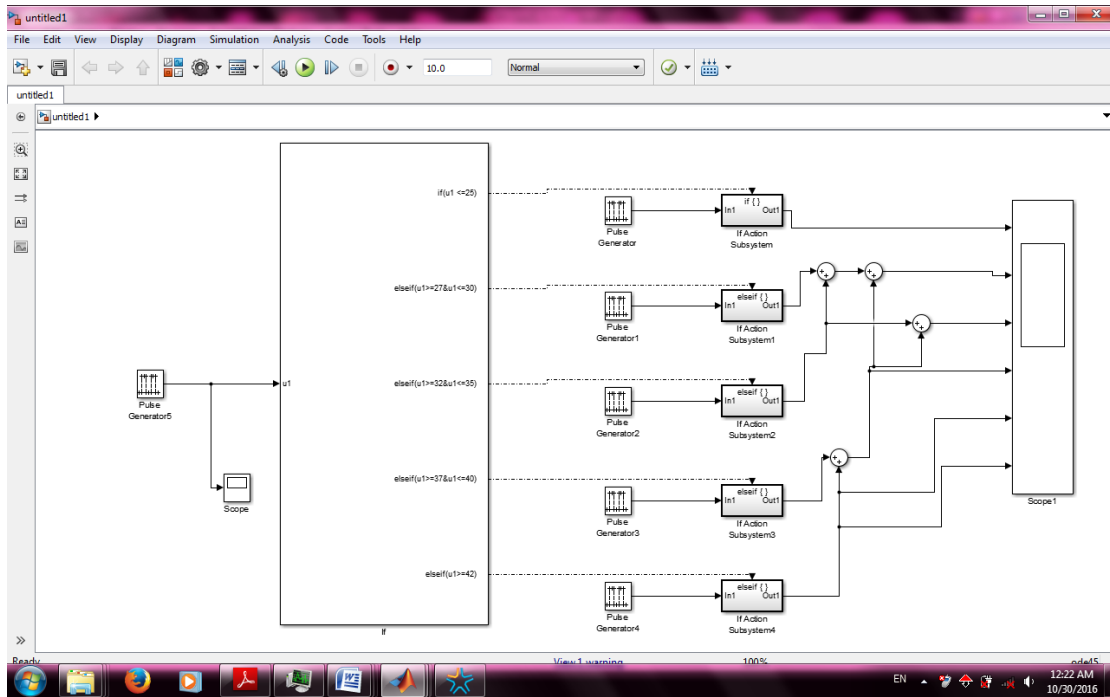

الشكل 10.4: التأكد من أن المحاكاة صحيحة

حيث عند التغير في قيمة ال Puls Generator لتساوي شرط معين و ضغط زر RUN نجد
أن الشرط المحدد قد تحقق مثلاً عند 45 نجد أن:

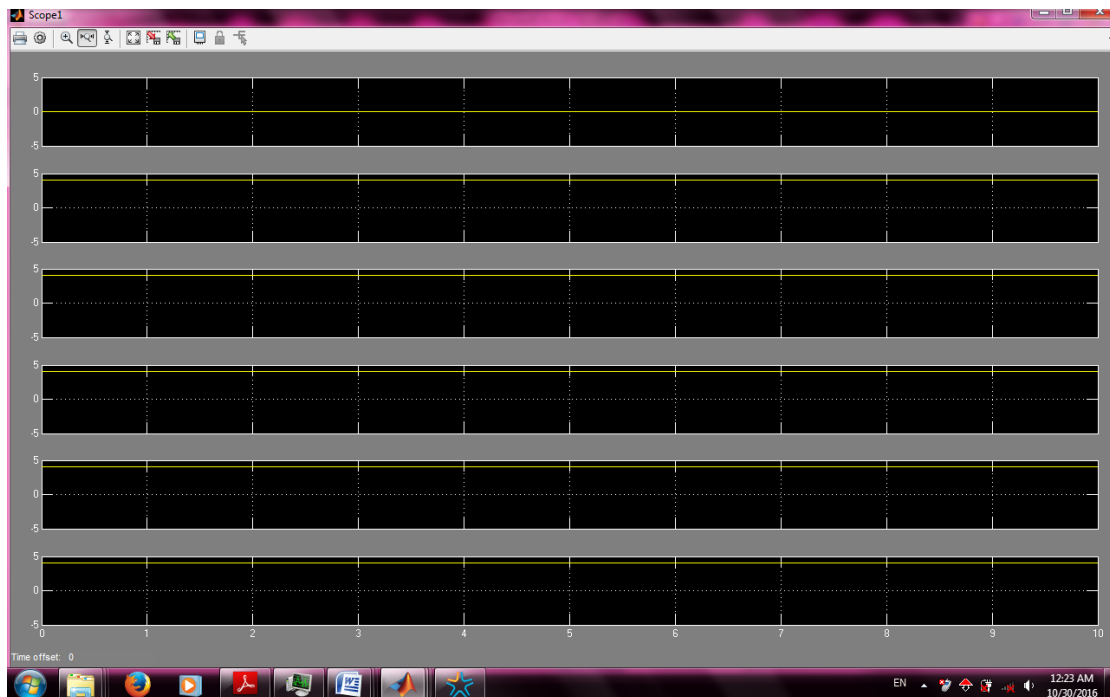

الشكل 11.4: نتيجة تنفيذ المحاكاة عند دخل 45

وعندما يساوي 28 نجد أن:

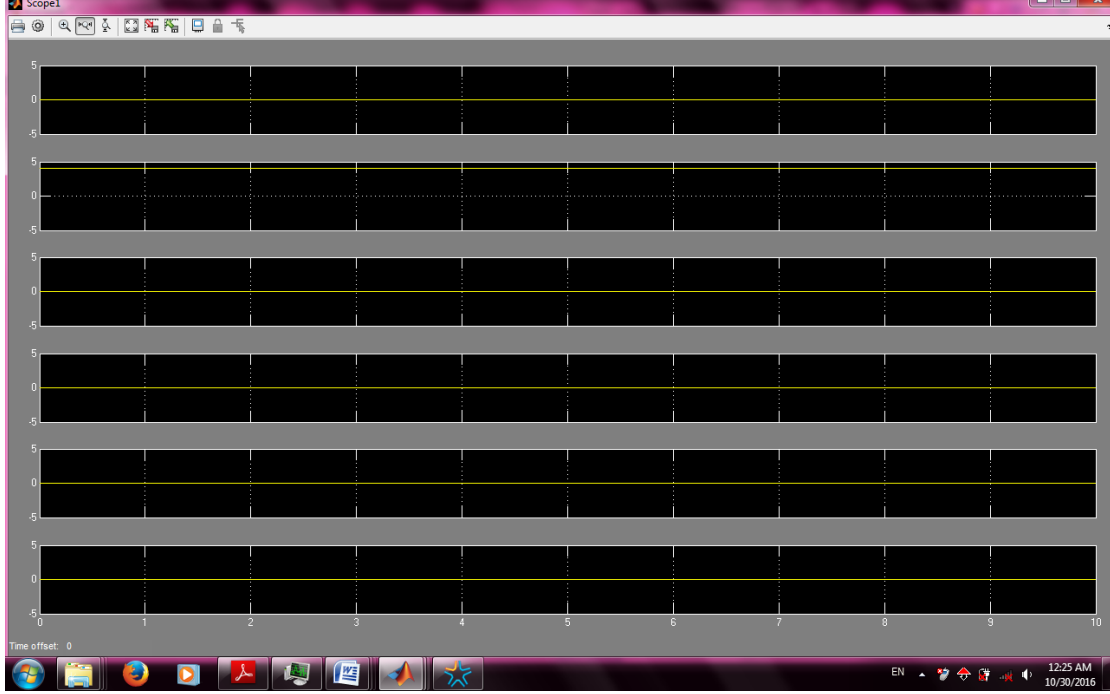

الشكل 12.4: نتيجة المحاكاة عند الدخل 28

لُوحظ أن ارتفاع الموجة التي يتحقق عندها الشرط يساوي 4 بينما البقية يساوي 0 حيث أن ترتيب المخارج يبدأ من الأعلى إلى الأسفل .